

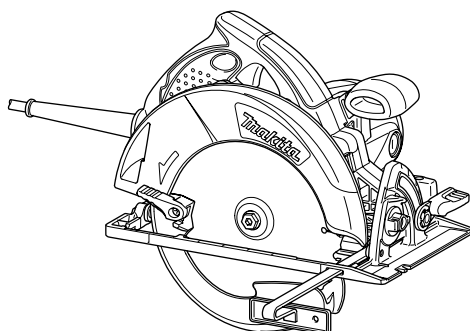

GB	Circular Saw	INSTRUCTION MANUAL
S	Cirkelsåg	BRUKSANVISNING
N	Sirkelsag	BRUKSANVISNING
FIN	Pyörösaha	KÄYTTÖOHJE
LV	Diskzāģis	LIETOŠANAS INSTRUKCIJA
LT	Diskinis pjūklas	NAUDOJIMO INSTRUKCIJA
EE	Ketassaag	KASUTUSJUHEND
RUS	Дисковая пила	РУКОВОДСТВО ПО ЭКСПЛУАТАЦИИ

5008MG

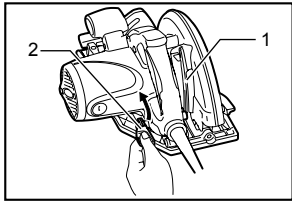



1 007326

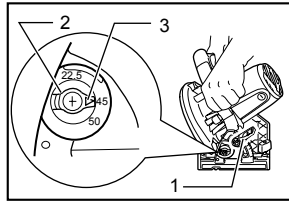

2 008186

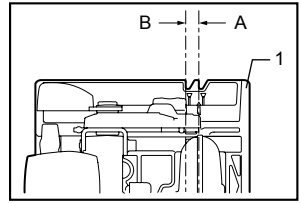

3 007328

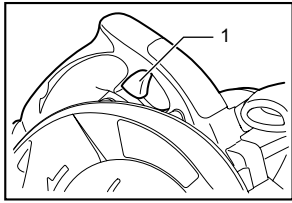

4 007329

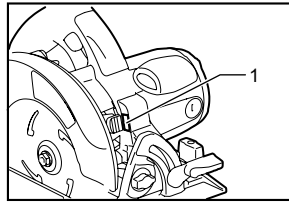

5 007351

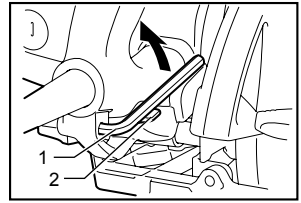

6 007331

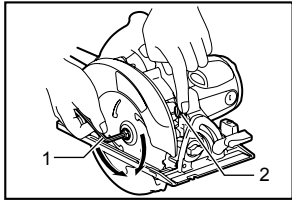

7 007330

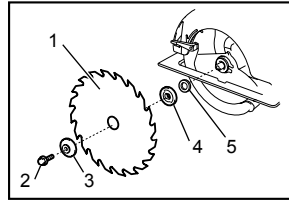

8 007352

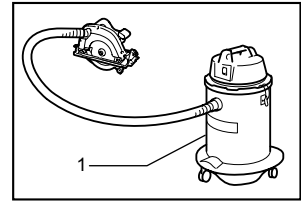

9 005414

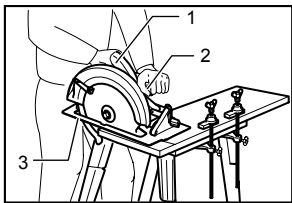

10 001460

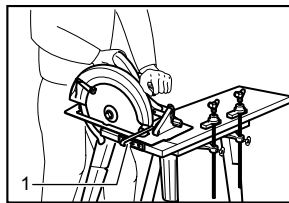

11 001480

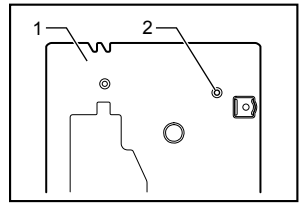

12 007332

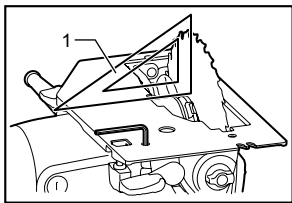

13 007333

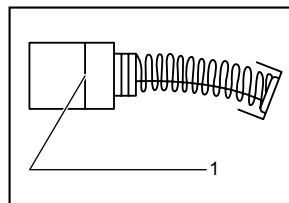

14 001145

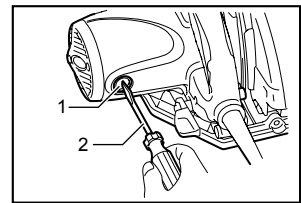

15 007334

ENGLISH

Explanation of general view

1-1. Depth guide	7-1. Hex wrench	10-3. Base
1-2. Lever	7-2. Shaft lock	11-1. Rip fence (Guide rule)
2-1. Lever	8-1. Saw blade	12-1. Base
2-2. Positive stopper	8-2. Hex bolt	12-2. Adjusting screw
2-3. Arrow on positive stopper	8-3. Outer flange	13-1. Triangular rule
3-1. Base	8-4. Inner flange	14-1. Limit mark
4-1. Switch trigger	8-5. Ring	15-1. Brush holder cap
5-1. Lamp	9-1. Vacuum cleaner	15-2. Screwdriver
6-1. Hex wrench	10-1. Rear handle	
6-2. Protrusion	10-2. Front grip	

SPECIFICATIONS

Model		5008MG
Blade diameter		210 mm
Max. Cutting depth	at 90°	75.5 mm
	at 45°	57 mm
	at 50°	51.5 mm
No load speed (min ⁻¹)		5,200
Overall length		332 mm
Net weight		5.1 kg
Safety class		II/III

- Due to our continuing programme of research and development, the specifications herein are subject to change without notice.
- Specifications may differ from country to country.
- Weight according to EPTA-Procedure 01/2003

ENE028-1

ENG102-2

Intended use

The tool is intended for performing lengthways and crossways straight cuts and mitre cuts with angles in wood while in firm contact with the workpiece.

ENF002-1

Power supply

The tool should be connected only to a power supply of the same voltage as indicated on the nameplate, and can only be operated on single-phase AC supply. They are double-insulated in accordance with European Standard and can, therefore, also be used from sockets without earth wire.

ENF100-1

For public low-voltage distribution systems of between 220 V and 250 V.

Switching operations of electric apparatus cause voltage fluctuations. The operation of this device under unfavorable mains conditions can have adverse effects to the operation of other equipment. With a mains impedance equal or less than 0.37 Ohms it can be presumed that there will be no negative effects. The mains socket used for this device must be protected with a fuse or protective circuit breaker having slow tripping characteristics.

ENG213-1

For European countries only

Noise

The typical A-weighted noise level determined according to EN60745:

Sound pressure level (L_{pA}) : 95 dB(A)

Sound power level (L_{WA}) : 106 dB(A)

Uncertainty (K) : 3 dB(A)

Wear ear protection

Vibration

The vibration total value (tri-axial vector sum) determined according to EN60745-2-5:

Work mode : cutting chipboard

Vibration emission (a_h) : 3 m/s²

Uncertainty (K) : 1.5 m/s²

ENH101-12

EC Declaration of Conformity

We Makita Corporation as the responsible manufacturer declare that the following Makita machine(s):

Designation of Machine:
Circular Saw

Model No./ Type: 5008MG
are of series production and

Conforms to the following European Directives:

98/37/EC until 28th December 2009 and then with
2006/42/EC from 29th December 2009

And are manufactured in accordance with the following standards or standardised documents:

EN60745

The technical documentation is kept by our authorised representative in Europe who is:

Makita International Europe Ltd,
Michigan, Drive, Tongwell,
Milton Keynes, MK15 8JD, England

30th January 2009



Tomoyasu Kato
Director

Makita Corporation
3-11-8, Sumiyoshi-cho,
Anjo, Aichi, JAPAN

000230

GEB013-2

SPECIFIC SAFETY RULES

DO NOT let comfort or familiarity with product (gained from repeated use) replace strict adherence to circular saw safety rules. If you use this tool unsafely or incorrectly, you can suffer serious personal injury.

⚠ DANGER:

- 1. Keep hands away from cutting area and the blade. Keep your second hand on auxiliary handle, or motor housing.** If both hands are holding the saw, they cannot be cut by the blade.
- 2. Do not reach underneath the workpiece.** The guard cannot protect you from the blade below the workpiece.
- 3. Adjust the cutting depth to the thickness of the workpiece.** Less than a full tooth of the blade teeth should be visible below the workpiece.
- 4. Never hold piece being cut in your hands or across your leg. Secure the workpiece to stable platform.** It is important to support the work properly to minimize body exposure, blade binding, or loss of control.

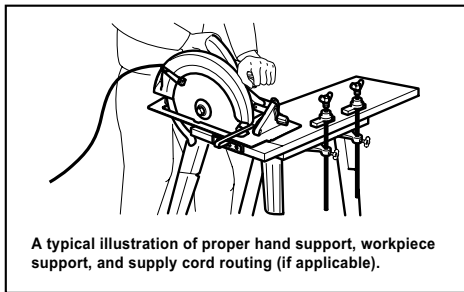

A typical illustration of proper hand support, workpiece support, and supply cord routing (if applicable).

000157

- 5. Hold power tool by insulated gripping surfaces when performing an operation where the cutting tool may contact hidden wiring or its own cord.** Contact with a "live" wire will also make exposed metal parts of the power tool "live" and shock the operator.
 - 6. When ripping always use a rip fence or straight edge guide.** This improves the accuracy cut and reduces the chance of blade binding.
 - 7. Always use blades with correct size and shape (diamond versus round) of arbour holes.** Blades that do not match the mounting hardware of the saw will run eccentrically, causing loss of control.
 - 8. Never use damaged or incorrect blade washers or bolt.** The blade washers and bolt were specially designed for your saw, for optimum performance and safety of operation.
 - 9. Causes and Operator Prevention of Kickback:**
 - kickback is a sudden reaction to a pinched, bound or misaligned saw blade, causing an uncontrolled saw to lift up and out of the workpiece toward the operator;
 - when the blade is pinched or bound tightly by the kerf closing down, the blade stalls and the motor reaction drives the unit rapidly back toward the operator;
 - if the blade becomes twisted or misaligned in the cut, the teeth at the back edge of the blade can dig into the top surface of the wood causing the blade to climb out of the kerf and jump back toward the operator.
- Kickback is the result of saw misuse and/or incorrect operating procedures or conditions and can be avoided by taking proper precautions as given below.
- **Maintain a firm grip with both hands on the saw and position your arms to resist kickback forces. Position your body to either side of the blade, but not in line with the blade.** Kickback could cause the saw to jump backwards, but kickback forces can be controlled by the operator, if proper precautions are taken.
 - **When blade is binding, or when interrupting a cut for any reason, release the trigger and hold the saw motionless in the material until the blade comes to a complete stop. Never attempt to remove the saw from the work or pull the saw backward while the blade is in motion or kickback may occur.** Investigate and take corrective actions to eliminate the cause of blade binding.

- **When restarting a saw in the workpiece, centre the saw blade in the kerf and check that saw teeth are not engaged into the material.** If saw blade is binding, it may walk up or kickback from the workpiece as the saw is restarted.
- **Support large panels to minimise the risk of blade pinching and kickback.** Large panels tend to sag under their own weight. Supports must be placed under the panel on both sides, near the line of cut and near the edge of the panel.

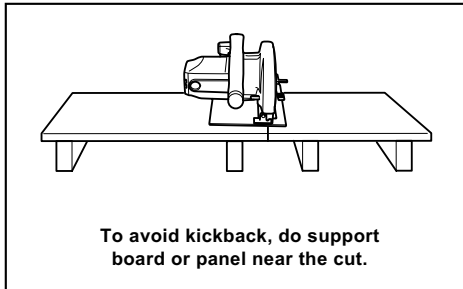

000154

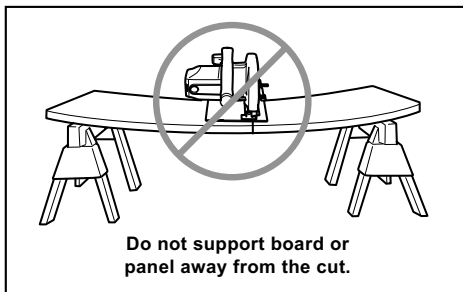

000156

- **Do not use dull or damaged blades.** Unsharpened or improperly set blades produce narrow kerf causing excessive friction, blade binding and kickback.
- **Blade depth and bevel adjusting locking levers must be tight and secure before making cut.** If blade adjustment shifts while cutting, it may cause binding and kickback.
- **Use extra caution when making a "plunge cut" into existing walls or other blind areas.** The protruding blade may cut objects that can cause kickback.

10. **Check lower guard for proper closing before each use. Do not operate the saw if lower guard does not move freely and close instantly. Never clamp or tie the lower guard into the open position.** If saw is accidentally dropped, lower guard may be bent. Raise the lower guard with the retracting handle and make sure it moves freely and does not touch the blade or any other part, in all angles and depths of cut.
11. **Check the operation of the lower guard spring. If the guard and the spring are not operating properly, they must be serviced before use.** Lower guard may operate sluggishly due to damaged parts, gummy deposits, or a build-up of debris.
12. **Lower guard should be retracted manually only for special cuts such as "plunge cuts" and "compound cuts." Raise lower guard by retracting handle and as soon as blade enters the material, the lower guard must be released.** For all other sawing, the lower guard should operate automatically.
13. **Always observe that the lower guard is covering the blade before placing saw down on bench or floor.** An unprotected, coasting blade will cause the saw to walk backwards, cutting whatever is in its path. Be aware of the time it takes for the blade to stop after switch is released.
14. **ALWAYS hold the tool firmly with both hands. NEVER place your hand or fingers behind the saw.** If kickback occurs, the saw could easily jump backwards over your hand, leading to serious personal injury.

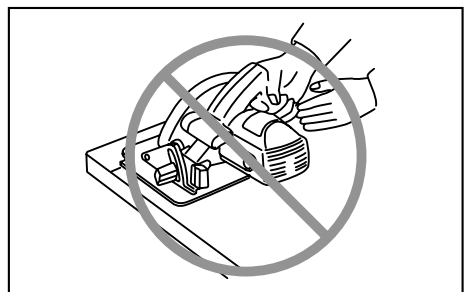

000194

15. **Never force the saw. Push the saw forward at a speed so that the blade cuts without slowing.** Forcing the saw can cause uneven cuts, loss of accuracy, and possible kickback.
16. **Use extra caution when cutting damp wood, pressure treated lumber, or wood containing knots.** Adjust speed of cut to maintain smooth advancement of tool without decrease in blade speed.

17. Do not attempt to remove cut material when blade is moving. Wait until blade stops before grasping cut material. CAUTION: Blades coast after turn off.
18. Avoid Cutting Nails. Inspect for and remove all nails from lumber before cutting.
19. Place the wider portion of the saw base on that part of the workpiece which is solidly supported, not on the section that will fall off when the cut is made. As examples, Fig. 1 illustrates the RIGHT way to cut off the end of a board, and Fig. 2 the WRONG way. If the workpiece is short or small, clamp it down. DO NOT TRY TO HOLD SHORT PIECES BY HAND!

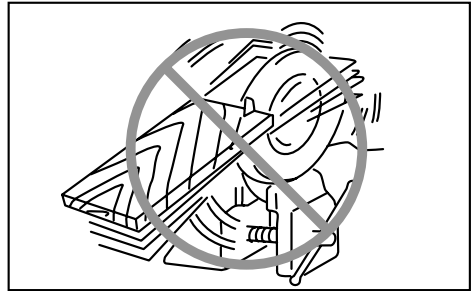

000029

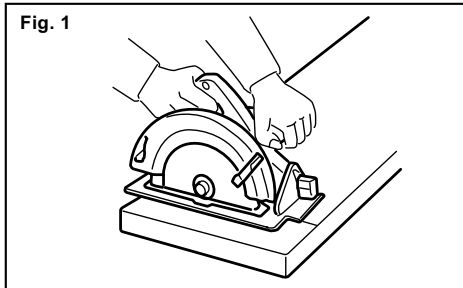

000147

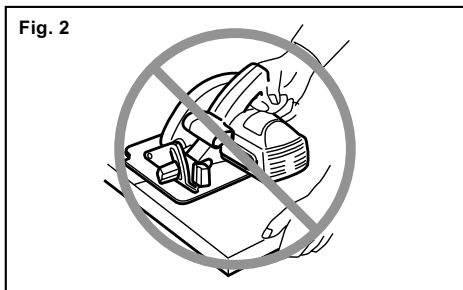

000150

20. Before setting the tool down after completing a cut, be sure that the lower guard has closed and the blade has come to a complete stop.
21. Never attempt to saw with the circular saw held upside down in a vise. This is extremely dangerous and can lead to serious accidents.

22. Some material contains chemicals which may be toxic. Take caution to prevent dust inhalation and skin contact. Follow material supplier safety data.
23. Do not stop the blades by lateral pressure on the saw blade.
24. Always use blades recommended in this manual. Do not use any abrasive wheels.
25. Keep blade sharp and clean. Gum and wood pitch hardened on blades slows saw and increases potential for kickback. Keep blade clean by first removing it from tool, then cleaning it with gum and pitch remover, hot water or kerosene. Never use gasoline.
26. Wear a dust mask and hearing protection when use the tool.

SAVE THESE INSTRUCTIONS.

⚠WARNING:

MISUSE or failure to follow the safety rules stated in this instruction manual may cause serious personal injury.

FUNCTIONAL DESCRIPTION

⚠CAUTION:

- Always be sure that the tool is switched off and unplugged before adjusting or checking function on the tool.

Adjusting depth of cut

Fig.1

⚠CAUTION:

- After adjusting the depth of cut, always tighten the lever securely.

Loosen the lever on the depth guide and move the base up or down. At the desired depth of cut, secure the base by tightening the lever.

For cleaner, safer cuts, set cut depth so that no more than one blade tooth projects below workpiece. Using proper cut depth helps to reduce potential for dangerous KICKBACKS which can cause personal injury.

Bevel cutting

Fig.2

Positive stopper

Turn the positive stopper so that the arrow on it points one of three positions (22.5°,45°,50°). Then, tilt the tool base until it stops and secure the base with the lever. At this time, the same angle as the one that the arrow points is obtained.

Setting bevel angle

Loosen the lever and tentatively set the tool base at the 0°bevel angle, then tighten the lever securely.

Turn the positive stopper so that the arrow on it points one of three positions (22.5°,45°,50°) that is equal to or greater than the desired bevel angle.

Loosen the lever again and then tilt and secure the tool base at the desired angle securely.

NOTE:

- When changing the positive stopper's position, loosening the lever and tilting the bevel angle to less than the desired stopper position number allows to change it.
- When the arrow on the positive stopper points 22.5, the bevel angle can be adjusted 0 - 22.5°; when the arrow points 45, it can be adjusted 0 - 45°; when the arrow points 50, it can be adjusted 0 - 50°.

Sighting

Fig.3

For straight cuts, align the A position on the front of the base with your cutting line. For 45° bevel cuts, align the B position with it.

Switch action

Fig.4

⚠CAUTION:

- Before plugging in the tool, always check to see that the switch trigger actuates properly and returns to the "OFF" position when released.

To start the tool, simply pull the switch trigger. Release the switch trigger to stop.

Lighting the lamp

Fig.5

⚠CAUTION:

- Do not apply impact to the lamp, which may cause damage or shorten service time to it.
- Do not look in the light or see the source of light directly.

The lamp lights up when the tool is plugged. The lamp keeps on lighting until the tool is unplugged.

If the lamp does not light up, the mains cord or the lamp may be defective. The lamp is lit but the tool does not start even if the tool is switched on, the carbon brushes may be worn out, or the motor or the ON/OFF switch may be defective.

NOTE:

- Use a dry cloth to wipe the dirt off the lens of lamp. Be careful not to scratch the lens of lamp, or it may lower the illumination.

ASSEMBLY

⚠CAUTION:

- Always be sure that the tool is switched off and unplugged before carrying out any work on the tool.

Hex wrench storage

Fig.6

Hex wrench is stored on the tool. To remove hex wrench, rotate it toward yourself and pull it out.

To install hex wrench, place it on the handle and turn it until it comes into contact with the protrusion on the handle.

Removing or installing saw blade

Fig.7

⚠CAUTION:

- Be sure the blade is installed with teeth pointing up at the front of the tool.
- Use only the Makita wrench to install or remove the blade.

To remove the blade, press the shaft lock so that the blade cannot revolve and use the hex wrench to loosen the hex bolt counterclockwise. Then remove the hex bolt, outer flange and blade.

To install the blade, follow the removal procedure in reverse. BE SURE TO TIGHTEN THE HEX BOLT CLOCKWISE SECURELY.

Fig.8

When changing blade, make sure to also clean upper and lower blade guards of accumulated sawdust. Such efforts do not, however, replace the need to check lower guard operation before each use.

Connecting a vacuum cleaner

Fig.9

When you wish to perform clean cutting operation, connect a Makita vacuum cleaner to your tool. Install the joint on the tool using the screws. Then connect a hose of the vacuum cleaner to the joint as shown in the figure.

OPERATION

⚠CAUTION:

- Be sure to move the tool forward in a straight line gently. Forcing or twisting the tool will result in overheating the motor and dangerous kickback, possibly causing severe injury.

Fig.10

Always use a front grip and rear handle and firmly hold the tool by both the front grip and rear handle during operations. The tool is provided with both the front grip and rear handle. If both hands are holding saw, they cannot be cut by the blade. Set the base on the workpiece to be cut without the blade making any contact. Then turn the tool on and wait until the blade attains full speed. Now simply move the tool forward over the workpiece surface, keeping it flat and advancing smoothly until the sawing is completed.

To get clean cuts, keep your sawing line straight and your speed of advance uniform. If the cut fails to properly follow your intended cut line, do not attempt to turn or force the tool back to the cut line. Doing so may bind the blade and lead to dangerous kickback and possible serious injury. Release switch, wait for blade to stop and then withdraw tool. Realign tool on new cut line, and start cut again. Attempt to avoid positioning which exposes operator to chips and wood dust being ejected from saw. Use eye protection to help avoid injury.

Rip fence (guide rule) (Accessory)

Fig.11

The handy rip fence allows you to do extra-accurate straight cuts. Simply slide the rip fence up snugly against the side of the workpiece and secure it in position with the screw on the front of the base. It also makes repeated cuts of uniform width possible.

MAINTENANCE

⚠CAUTION:

- Always be sure that the tool is switched off and unplugged before attempting to perform inspection or maintenance.

Adjusting for accuracy of 90° cut (vertical cut)

This adjustment has been made at the factory. But if it is off, adjust the adjusting screw with a hex wrench while squaring the blade with the base using a triangular rule, try square, etc.

Fig.12

Fig.13

Replacing carbon brushes

Fig.14

Remove and check the carbon brushes regularly. Replace when they wear down to the limit mark. Keep the carbon brushes clean and free to slip in the holders. Both carbon brushes should be replaced at the same time. Use only identical carbon brushes.

Use a screwdriver to remove the brush holder caps. Take out the worn carbon brushes, insert the new ones and secure the brush holder caps.

Fig.15

To maintain product SAFETY and RELIABILITY, repairs, any other maintenance or adjustment should be performed by Makita Authorized Service Centers, always using Makita replacement parts.

ACCESSORIES

⚠CAUTION:

- These accessories or attachments are recommended for use with your Makita tool specified in this manual. The use of any other accessories or attachments might present a risk of injury to persons. Only use accessory or attachment for its stated purpose.

If you need any assistance for more details regarding these accessories, ask your local Makita Service Center.

- Steel & Carbide-tipped saw blades

Combination	General purpose blade for fast and smooth rip, crosscuts and miters.
Pressure treated/ Wet lumber	Designed for fast cutting of pressure treated and wet lumber.
Fine cross cuts	For sand-free cuts cleanly against the grain.

006549

- Rip fence (Guide rule)
- Hex wrench
- Dust nozzle (joint)

SVENSKA

Förklaring till översiktsbilderna

1-1. Djupanslag	7-1. Insexnyckel	10-3. Bottenplatta
1-2. Spak	7-2. Spindellås	11-1. Parallellanslag (anslagsskena)
2-1. Spak	8-1. Sägblad	12-1. Bottenplatta
2-2. Fast stopp	8-2. Sexkantsskruv	12-2. Inställningsskruv
2-3. Pål på lägesstoppet	8-3. Yttre fläns	13-1. Vinkelhake
3-1. Bottenplatta	8-4. Innerfläns	14-1. Slitmarkering
4-1. Avtryckare	8-5. Ring	15-1. Kolhållarlock
5-1. Lampa	9-1. Dammsugare	15-2. Skruvdragare
6-1. Insexnyckel	10-1. Bakre handtag	
6-2. Tapp	10-2. Främre handtag	

SPECIFIKATIONER

Modell		5008MG
Bladdiameter		210 mm
Max. fräsdjup	vid 90°	75,5 mm
	vid 45°	57 mm
	vid 50°	51,5 mm
Obelastat varvtal (min ⁻¹)		5 200
Längd		332 mm
Vikt		5,1 kg
Säkerhetsklass		II/III

- På grund av vårt pågående program för forskning och utveckling kan dessa specifikationer ändras utan föregående meddelande.
- Specifikationerna kan variera mellan olika länder.
- Vikt i enlighet med EPTA-procedur 01/2003

Användningsområde

Verktyget är avsett för att såga längs och tvärs arbetsstycket och för vinkelsågning i god kontakt med arbetsstycket.

ENE028-1

ENG213-1

Strömförsörjning

Maskinen får endast anslutas till nät med spänning som anges på typplåten och med enfasis växelström. Den är dubbelisolerad i enlighet med europeisk standard och får därför också anslutas till ojordade vägguttag.

ENF002-1

Avsett för elnät med 220 - 250 V.

Att starta och stänga av elektriska apparater medför spänningsfluktuationer. Om denna maskin används under ogynnsamma förhållanden kan funktioner hos annan utrustning påverkas negativt. I elnät med ett motstånd på högst 0.37 Ohm är det rimligt att anta att negativa effekter inte förekommer. Nätuttaget för den här enheten måste vara försedd med trög säkring eller skyddsbrytare.

ENF100-1

ENG102-2

Gäller endast Europa

Buller

Typiska A-vägda bullernivåer är mätta enligt EN60745:

- Ljudtrycksnivå (L_{pA}) : 95 dB(A)
- Ljudeffektnivå (L_{WA}) : 106 dB(A)
- Måttolerans (K): 3 dB(A)

Använd hörselskydd

Vibration

Total vibration (tre-axlars vektorsumma) bestämd enligt EN60745-2-5:

- Arbetsläge: såga spånskiva
- Vibrationsemission (a_h) : 3 m/s²
- Måttolerans (K): 1,5 m/s²

ENH101-12

EU-konformitetsdeklaration

Vi Makita Corporation som ansvariga tillverkare deklarerar att följande Makita-maskin(er):

Maskinbeteckning:
Cirkelsåg

Modellnr./ Typ: 5008MG
är för serierproduktion och

Följer följande EU-direktiv:

98/37/EC till 28:e december 2009 och därefter
2006/42/EC från 29:e december 2009

Och är tillverkad enligt följande standarder eller standardiseringsdokument:

EN60745

Den tekniska dokumentationen förs av vår auktoriserade representant i Europa som är:

Makita International Europe Ltd,
Michigan, Drive, Tongwell,
Milton Keynes, MK15 8JD, England

000230

Tomoyasu Kato
Director
Makita Corporation
3-11-8, Sumiyoshi-cho,
Anjo, Aichi, JAPAN

GEB013-2

Specifika säkerhetsanvisningar

GLÖM INTE att noggrant följa säkerhetsanvisningarna för cirkelsågen även efter att du blivit van att använda den (genom regelbunden användning). Ovarsam eller felaktig användning kan leda till allvarliga personskador.

⚠ FARA!

1. **Håll alltid händerna borta från sågningssområdet. Håll den andra handen på det extra handtaget eller motorhuset.** Om du håller i sågen med båda händerna kan de inte skadas av klingan.
2. **Sträck dig inte in under arbetsstycket.** Skyddet har ingen skyddsfunktion under arbetsstycket.
3. **Ställ in sågdjupet efter arbetsstyckets tjocklek.** Mindre än en hel sågtand får synas under arbetsstycket.
4. **Håll aldrig arbetsstycket i händerna eller i knäet. Fäst arbetsstycket på ett stabilt underlag.** Det är viktigt att arbetsstycket stöds ordentligt för att minimera risken för skador, undvika att klingan fastnar eller att något oväntat inträffar.

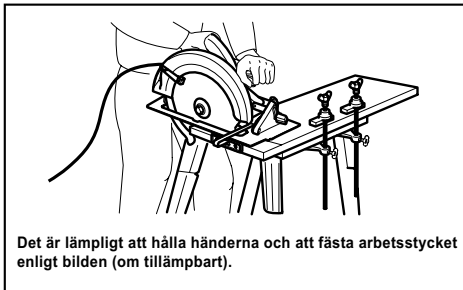

Det är lämpligt att hålla händerna och att fästa arbetsstycket enligt bilden (om tillämpligt).

000157

5. **Håll elverkytet i de isolerade handtagen om det finns risk för att slipverktyget kan komma i kontakt med en dold elkabel eller sin egen nätsladd.** Om verktyget kommer i kontakt med en strömförande ledning blir elverkytets metalldelar strömförande och kan ge operatören en elektrisk stöt.

6. **Vid klyvsågning ska alltid ett parallell- eller sidoanslag användas.** Detta förbättrar noggrannheten vid sågningen och minskar risken för att klingan nyper fast.
 7. **Använd alltid en sågklinga med rätt storlek och form (diamant respektive rund) på styrhålen.** Klingor som inte passar monteringsfästet i sågen löper ojämnt, vilket ger en okontrollerbar sågning.
 8. **Använd aldrig en klingbricka eller bult som på något sätt är felaktig eller skadad.** Klingbrickorna och bulten är specialtillverkade till sågen för optimal prestanda och säkerhet.
 9. **Orsaker till och förebyggande av bakåtkast:**
 - Bakåtkast är en plötslig reaktion när ett sågblad har fastnat eller är felriktat och innebär att sågen kastas upp ur arbetsstycket.
 - om klingan kläms eller fastnar och sågskäret därmed stoppas, driver motorkraften sågen mot användaren i hög hastighet.
 - Om klingan böjs eller blir felriktad i sågskäret kan sågtänderna på klingans bakkant gräva sig in på ytan av arbetsstycket, driva klingan ur skäret och kasta sågen bakåt mot användaren.
- Bakåtkast beror på ovarsamhet och/eller felaktiga arbetsrutiner och kan undvikas genom att vidta nedanstående förebyggande åtgärder.
- **Håll sågen stadig med båda händerna och placera armarna satt de kan ta emot kraften från ett bakåtkast. Stå vid sidan av klingan och aldrig i dess linje.** Vid ett bakåtkast kastas sågen bakåt, men kraften i bakåtkastet kan kontrolleras av användaren om rätt försiktighetsåtgärder vidtas.
 - **Om bladet kläms eller av annan orsak hindras i skäret ska du släppa avtryckaren och hålla sågen stilla i skäret tills klingan har stannat. För att undvika bakåtkast ska du aldrig försöka ta bort sågen från arbetsstycket eller dra sågen bakåt när klingan är i rörelse.** Undersök och åtgärda orsaken till att klingan fastnar.
 - **När sågen startas igen i arbetsstycket ska du centrera sågklingan i skäret och kontrollera att ingen sågtand är i ingrepp i materialet.** Om sågbladet sitter fast i materialet kan sågen klättra upp eller medföra bakåtkast när sågen startas på nytt.
 - **Stötta långa arbetsstycken för att minimera risken för att klingan nyper fast och ger bakåtkast.** Långa arbetsstycken böjs av sin egen tyngd. Placera stöd på båda sidorna, både nära såglinjen och vid kanten på arbetsstycket.

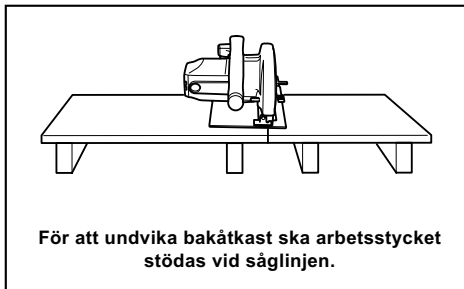

000154

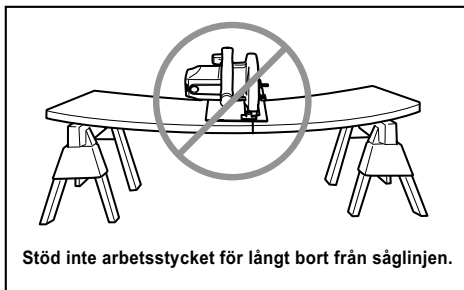

000156

- **Använd aldrig slöa eller skadade klingor.** En oskarp eller felinställd klinga ger ett trångt sågskär som orsakar onödig friktion och klingan kan lättare fastna och ge bakåtkast.
 - **Inställningarna för sågdjup och vinkel måste spärras innan du börjar såga.** Om du ändrar inställningarna under sågningens gång kan klingan fastna och ge bakåtkast.
 - **Var extra uppmärksam vid genomstick in i en vägg eller andra dolda utrymmen.** Den utskjutande klingan kan såga av föremål som förorsakar bakåtkast.
10. **Kontrollera att det nedre skyddet är stängt före varje sågning. Använd inte sågen om det nedre skyddet kärvar och inte stängs omedelbart. Kila aldrig fast eller bind det nedre skyddet i öppet läge.** Om du tappar sågen kan det nedre skyddet bli böjt. Lyft det nedre skyddet med handtaget och kontrollera att det kan röra sig fritt. Kontrollera att det inte vidrör klingan eller annan del under någon sågvinkel eller något sågdjup.
 11. **Kontrollera funktionen hos det nedre skyddets fjäder. Om skyddet eller fjädern inte fungerar på avsett sätt ska sågen underhållas innan den används.** Det nedre skyddet kan fungera ojämnt på grund av skadade delar, gummiavlagringar eller andra ansamlingar.

12. **Det nedre skyddet får endast dras tillbaka manuellt inför specialsågningar av typen genomstick och hålsågning. Lyft det nedre skyddet med hjälp av handtaget och släpp det s snart klingan kommit i ingrepp.** Vid alla andra typer av sågning ska det nedre skyddet automatiska funktion användas.
13. **Kontrollera alltid att det nedre skyddet täcker klingan innan du ställer ned sågen på ett arbetsbordet eller på golvet.** En oskyddad klinga som roterar medför att sågen vandrar bakåt och säger i allt som kommer i dess väg. Tänk på att det tar en stund innan klingan stannar efter att du har släppt avtryckaren.
14. **Håll ALLTID verktyget stadigt med båda händerna. Håll ALDRIG handen eller fingrarna bakom sågen.** Vid eventuella bakåtkast kan sågen lätt kastas bakåt mot handen och orsaka allvarliga personskador.

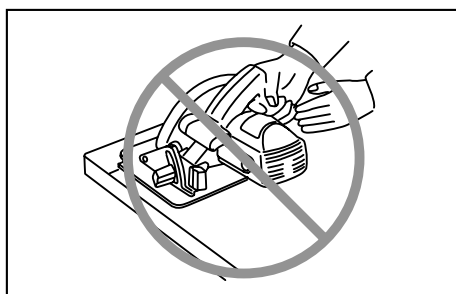

000194

15. **Tvinga aldrig sågen. Skjut sågen framåt med en hastighet som låter klingan såga utan att tappa fart.** En såg som forceras ger ojämna skär, är svårare att styra och ökar risken för bakåtkast.
16. **Var extra försiktig vid sågning i fuktigt, tryckbehandlat och kvistigt trä.** Justera sågningshastigheten så att sågen rör sig framåt utan att klingan tappar fart.
17. **Ta aldrig bort sågat material medan klingan rör sig. Vänta tills klingan har stannat innan du tar bort det sågade materialet.** VARNING: Klingan stannar inte omedelbart när maskinen stängs av.
18. **Undvik att skära i spikar. Kontrollera arbetsstycket och ta bort alla spikar innan du börjar såga.**
19. **Placera större delen av sågbordet på den del av arbetsstycket som har ett fast stöd och inte på den del som ska sågas bort. I fig. 1 visas RÄTT sätt att såga av kanten på en skiva och i fig 2 visas FEL sätt. Kläm fast arbetsstycken som är små eller korta. FÖRSÖK INTE ATT HÅLLA SMÅ ARBETSSTYCKEN I HANDE!**

Fig. 1

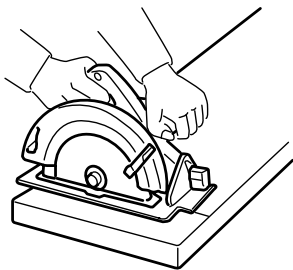

000147

Fig. 2

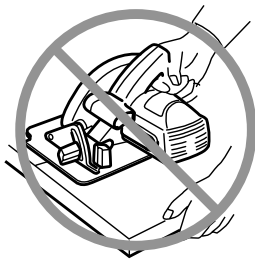

000150

20. **Kontrollera att det nedre skyddet är stängt och att klingan har stannat innan du ställer ifrån dig sågen.**
21. **Använd aldrig cirkelsågen upp-och-nedvänd i ett skruvstycke. Det är extremt farligt och kan leda till allvarliga olyckor.**

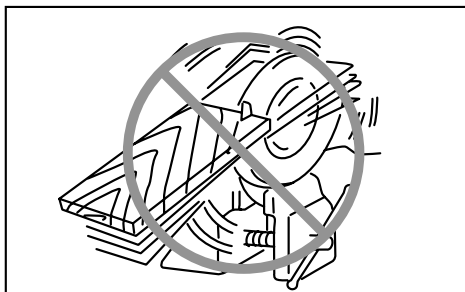

000029

22. **Vissa material kan innehålla giftiga kemikalier. Se till att du inte andas in damm eller får det på huden. Följ anvisningarna i leverantörens materialsäkerhetsblad.**
23. **Försök inte stoppa sågbladen genom att trycka på dem.**
24. **Använd alltid sågblad som rekommenderas i denna bruksanvisning. Använd inte sliprondeller.**

25. **Håll klingan vass och ren.** Gummi- och trärester på klingan hindrar sågningen och ökar risken för bakåtkast. Ta bort klingan från sågen och gör rent den med ett borttagningsmedel för gummi- och trärester, varmt vatten och fotogen. Använd aldrig bensin.
26. **Använd alltid andningsmask och hörselskydd när du arbetar med verktyget.**

SPARA DESSA ANVISNINGAR.

⚠VARNING!

OVARSAM hantering eller användning som inte följer säkerhetsanvisningarna i denna bruksanvisning kan leda till allvarliga personskador.

FUNKTIONSBESKRIVNING

⚠FÖRSIKTIGT!

- Se alltid till att maskinen är avstängd och nätsladden urdragen innan du justerar eller funktionskontrollerar maskinen.

Inställning av hyvlingdjup

Fig.1

⚠FÖRSIKTIGT!

- Dra alltid åt spärren ordentligt efter att skärdjupet justerats.

Lossa spärren på djupanslaget och flytta sågbordet uppåt eller nedåt. Lås bordet med spärren när du har ställt in skärdjupet.

Bästa sågresultat och säkraste sågning erhålls om sågdjupet ställs in så att endast en sågtand syns på arbetsstyckets undersida. Rätt inställning av sågdjupet bidrar till att minska risken för BAKÅTKAST som kan medföra allvarliga personskador.

Vinkelsågning

Fig.2

Lägesstopp

Vrid lägesstoppet så att dess pil pekar på ett av de tre lägena (22,5°, 45°, 50°). Luta sedan bottenplattan tills den stoppar och fäst den med spärren. Nu har den samma vinkel som den som pilen pekar på.

Inställning av vinkeln vid vinkelsågning

Lossa spärren och ställ provisoriskt in bottenplattan på 0° vinkel för vinkelsågning. Dra sedan åt spärren ordentligt.

Vrid lägesstoppet så att dess pil pekar på ett av de tre lägena (22,5°, 45°, 50°) som motsvarar eller är större än den önskade vinkeln.

Lossa på spärren igen, luta och fäst sedan bottenplattan ordentligt vid önskad vinkel.

OBS!

- Ändra lägesstoppets position genom att lossa spärren och luta bottenplattan till en lägre siffra på stopposition än den önskade.

- När pilen på lägesstoppet indikerar 22,5 kan vinkeln för vinkelsågning justeras 0 - 22,5°. När pilen indikerar 45 kan den justeras 0 - 45°. När pilen indikerar 50 kan den justeras 0 - 50°.

Inriktning

Fig.3

För raka skär används position A framtill på sågbordet för att rikta in såglinjen. För 45° vinkelsågning används position B.

Avtryckarens funktion

Fig.4

⚠FÖRSIKTIGT!

- Innan du ansluter maskinen till elnätet ska du kontrollera att avtryckaren fungerar och återgår till läget "OFF" när du släpper den.

Tryck in avtryckaren för att starta maskinen. Släpp avtryckaren för att stoppa maskinen.

Tända lampan

Fig.5

⚠FÖRSIKTIGT!

- Akta lampan för stötar då detta kan skada den eller förkorta dess livslängd.
- Titta inte in i ljuset eller direkt i ljuskällan.

Lampan tänds när maskinen är ansluten till elnätet. Lampan fortsätter att lysa tills maskinens kopplas från elnätet.

Om lampan inte tänds, kan det vara fel på nätkabeln eller så kan lampan vara trasig. Om lampan lyser men maskinen inte startar även om den slagits på, kan kolborstarna vara utslitna. Det kan också vara fel på motorn eller på ON-/OFF-knappen.

OBS!

- Använd en torr trasa för att torka bort smuts från lampglaset. Var försiktig så att inte lampglaset repas eftersom ljuset då kan bli svagare.

MONTERING

⚠FÖRSIKTIGT!

- Se alltid till att maskinen är avstängd och nätsladden urdragen innan maskinen repareras.

Förvaring av insexnyckel

Fig.6

En insexnyckel förvaras på maskinen. Ta bort insexnyckeln genom att vrida den mot dig och dra ut den.

Montera insexnyckeln genom att placera den på handtaget och vrid den tills den kommer i kontakt med den utskjutande delen på handtaget.

Demontering eller montering av sågklinga

Fig.7

⚠FÖRSIKTIGT!

- Montera klingan med sågtänderna uppåt i maskinens framkant.
- Använd endast medföljande insexnyckel från Makita för att montera eller demontera sågklingan.

Ta bort klingan genom att trycka på spindellåset så att klingan inte kan rotera och lossa insexbulten moturs med insexnyckeln. Ta sedan bort insexbulten, den yttre flänsen och klingan.

Montera klingan i omvänd ordning. SE TILL ATT DRA ÅT INSEXBULTEN MEDURS ORDENTLIGT.

Fig.8

Kontrollera att det övre och nedre klingskyddet är rent i samband med klingbytet. Denna kontroll ersätter dock inte kontrollen av det nedre skyddet inför varje användningstillfälle.

Anslutning av en dammsugare

Fig.9

Anslut en dammsugare från Makita när du vill ha rent under sågningen. Skruva fast anslutningen på maskinen. Anslut sedan slangen till dammsugaren på det sätt som visas i figuren.

ANVÄNDNING

⚠FÖRSIKTIGT!

- Se till att maskinen förs mjukt längs en rät linje. Om du tvingar eller vrider sågen överhettas motorn och det finns risk för kraftiga bakåtkast som kan medföra allvarliga skador.

Fig.10

Använd alltid ett främre och ett bakre handtag och håll maskinen stadigt med både det främre och det bakre handtaget vid drift. Maskinen är försedd med handtag både fram och bak. Om du håller med båda händerna i sågen kan de inte skadas av klingan. Ställ ned sågbordet på arbetsstycket utan att klingan kommer i kontakt. Starta maskinen och vänta tills klingan uppnått full hastighet. För nu maskinen framåt över arbetsstyckets yta. Håll maskinen plant mot ytan och fortsatt framåt tills sågningen är klar.

För att få en renare sågning skall du hålla rak såglinje och jämn hastighet framåt. Försök inte vrida eller tvinga maskinen tillbaka i såglinjen om den avsedda såglinjen inte kan följas. I så fall kan klingan fastna och farliga bakåtkast inträffa med risk för allvarliga skador som följd. Släpp avtryckaren, vänta tills klingan har stannat och ta sedan bort maskinen. Rikta in maskinen längs en ny såglinje och starta sågningen på nytt. Undvik att stå så att du utsätts för spånar och damm som kastas ut från sågen. Använd skyddsglasögon för att undvika skador.

Parallellanslag (anslagsskena) (Tillbehör)

Fig.11

Ett praktiskt parallellanslag underlättar raka skår. Placera parallellanslaget dikt an mot arbetsstyckets sida och lås fast det med skruven framtill på sågbordet. Parallellanslaget kan också användas när du vill såga flera arbetsstycken med samma bredd.

UNDERHÅLL

⚠ FÖRSIKTIGT!

- Se alltid till att maskinen är avstängd och nätkabeln urdragen innan inspektion eller underhåll utförs.

Inställning för exakt 90° sågning (vertikal sågning)

Denna inställning har gjorts på fabriken. Om inställningarna har ändrats justerar du inställningsskruven med en insexnyckel samtidigt som du sätter sågbladet i rätt vinkel med sågbordet med hjälp av en vinkelhake, vinkellinjal etc.

Fig.12

Fig.13

Byte av kolborstar

Fig.14

Ta bort och kontrollera kolborstarna regelbundet. Byt dem när de är slitna ner till slitmarkeringen. Håll kolborstarna rena så att de lätt kan glida in i hållarna. Båda kolborstarna ska bytas ut samtidigt. Använd endast identiska kolborstar.

Använd en skruvmejsel för att ta bort locken till kolborstarna. Ta ur de utslitna kolborstarna, montera nya och montera locken.

Fig.15

För att upprätthålla produktens SÄKERHET och TILLFÖRLITLIGHET bör allt underhålls- och justeringsarbete utföras av ett auktoriserat Makita servicecenter och med reservdelar från Makita.

TILLBEHÖR

⚠ FÖRSIKTIGT!

- Dessa tillbehör och tillsatser rekommenderas för användning tillsammans med den Makita-maskin som denna bruksanvisning avser. Om andra tillbehör eller tillsatser används kan det uppstå risk för personskador. Använd endast tillbehören eller tillsatserna för de syften de är avsedda för.

Kontakta ditt lokala Makita servicecenter om du behöver ytterligare information om dessa tillbehör.

- HM-pläterat sågblad av stål

Kombination	Klinga för allmänt bruk, för snabb och smidig klyvning, kapning och geringssäging.
Tryckbehandlat/ fuktigt virke	Utformad för snabb sågning av tryckbehandlat och fuktigt virke.
Fina tvärsnitt	Sandfria, rena kapsnitt tvärs med fibrerna/strukturen.

006549

- Parallellanslag (anslagsskena)
- Insexnyckel
- Dammsugaranslutning (koppling)

NORSK

Oversiktsforklaring

1-1. Dybdeføring	7-1. Sekskantnøkkel	10-3. Feste
1-2. Spak	7-2. Spindellås	11-1. Parallellanlegg (føringslinjal)
2-1. Spak	8-1. Sagblad	12-1. Feste
2-2. Positiv stopper	8-2. Sekskantskrue	12-2. Justeringssskrue
2-3. Pil på positiv stopper	8-3. Ytre flens	13-1. Trekantlinjal
3-1. Feste	8-4. Indre flens	14-1. Utskiftingsmerke
4-1. Startbryter	8-5. Ring	15-1. Børsteholderhette
5-1. Lampe	9-1. Støvsuger	15-2. Skrutrekker
6-1. Sekskantnøkkel	10-1. Bakre håndtak	
6-2. Fremspring	10-2. Fronthåndtak	

TEKNISKE DATA

Modell		5008MG
Bladdiameter		210 mm
Maks. skjæredybde	ved 90°	75,5 mm
	ved 45°	57 mm
	ved 50°	51,5 mm
Ubelastet turtall (min ⁻¹)		5 200
Total lengde		332 mm
Nettovekt		5,1 kg
Sikkerhetsklasse		II/III

- Som følge av vårt kontinuerlige forsknings- og utviklingsprogram kan de tekniske dataene endres uten ytterligere forvarsel.
- Tekniske data kan variere fra land til land.
- Vekt i henhold til EPTA-prosedyre 01/2003

Beregnet bruk

Verktøyet er beregnet på saging av langsgående og tversgående rette snitt og gjæringsnitt med vinkler i tre, mens det er i tett kontakt med arbeidsemnet.

ENE028-1

ENG102-2

Strømforsyning

Maskinen må bare kobles til en strømkilde med samme spenning som vist på typeskiltet, og kan bare brukes med enfase-vekselstrømforsyning. Det er dobbelt verneisoleret i samsvar med europeiske standarder, og kan derfor også brukes i kontakter uten jordledning.

ENF002-1

For offentlige lavspenningsnett på mellom 220 V og 250 V.

Inn- og utkobling av elektriske apparater forårsaker spenningsvariasjoner. Bruken av dette apparatet under uheldige forhold i strømmettet kan ha negative virkninger på bruken av annet utstyr. Når strømmettimpedansen er lik eller lavere enn 0.37 ohm, er det grunn til å anta at ingen negative virkninger vil oppstå. Nettuttaket som brukes til dette apparatet må være beskyttet av en treg sikring eller et tregt overlastvern.

ENF100-1

ENG213-1

Gjelder bare land i Europa Støy

Typisk A-vektet lydtryknivå er bestemt i henhold til EN60745:

- Lydtryknivå (L_{pA}): 95 dB(A)
- Lydeffektnivå (L_{WA}): 106 dB(A)
- Usikkerhet (K): 3 dB(A)

Bruk hørselvern.

Vibrasjon

Den totale vibrasjonsverdien (triaksial vektorsum) bestemt i henhold til EN 60745-2-5:

- Arbeidsmåte: Kutting av eskekartong
- Genererte vibrasjoner (a_v): 3 m/s²
- Usikkerhet (K): 1,5 m/s²

ENH101-12

EF-samsvarserklæring

Som ansvarlig produsent erklærer **Makita Corporation** at følgende **Makita-maskin(er)**:

Maskinbetegnelse:
Sirkelsag

Modellnr./type: 5008MG
er serieprodusert og

samsvarer med følgende europeiske direktiver:

- 98/37/EF til 28. desember 2009 og deretter med 2006/42/EF fra 29. desember 2009

og er produsert i samsvar med følgende standarder eller standardiserte dokumenter:

EN60745

Den tekniske dokumentasjonen oppbevares hos vår autoriserte representant i Europa, som er:

Makita International Europe Ltd,
Michigan, Drive, Tongwell,
Milton Keynes, MK15 8JD, England

30. januar 2009



000230

Tomoyasu Kato

Direktør

Makita Corporation
3-11-8, Sumiyoshi-cho,
Anjo, Aichi, JAPAN

GEB013-2

Spesifikke sikkerhetsregler

IKKE LA hensynet til hva som er "behagelig" eller det faktum at du kjenner produktet godt (etter mange gangers bruk) gjøre deg mindre oppmerksom på sikkerhetsreglene for bruken av sirkelsagen. Hvis du bruker dette verktøyet på en farlig eller ukorrekt måte, kan du bli alvorlig skadet.

⚠ FARE:

1. **Hold hendene unna kappeområdet og bladet.** Hold den andre hånda på hjelpehåndtaket eller motorhuset. Hvis du holder sagen med begge hendene, risikerer du ikke at de blir skåret av bladet.
2. **Ikke strekk deg under arbeidsstykket.** Bladvernet kan ikke beskytte deg mot bladet under arbeidsemnet.
3. **Juster dybden på kutt til tykkelsen på arbeidsstykket.** Mindre enn en hel sagtann skal være synlig nedenfor arbeidsemnet.
4. **Du må aldri holde arbeidsemnet med hendene eller la det ligge tvers over bena dine. Sikre arbeidsstykket på en stødig plattform.** Det er viktig å støtte arbeidsemnet ordentlig for å gjøre risikoen minst mulig for å få skader, for at bladet skal sette seg fast, eller for at du skal miste kontrollen.

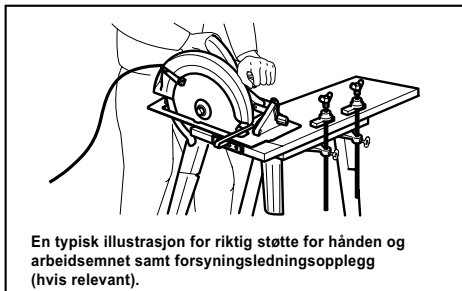

En typisk illustrasjon for riktig støtte for hånden og arbeidsemnet samt forsyningsledningsopplegg (hvis relevant).

000157

5. **Hold maskinen i de isolerte håndtakene når du utfører en operasjon der bladet kan komme i kontakt med skjulte ledninger eller ledningen til selve maskinen.** Kontakt med en strømførende ledning vil også gjøre uisolerte deler av maskinen strømførende og gi operatøren elektrisk støt.
 6. **Ved kløyving må du alltid bruke et parallellanlegg eller en føring med rett kant.** Dette forbedrer nøyaktigheten av kuttet og reduserer risikoen for at bladet skal sette seg fast.
 7. **Det må alltid brukes blader med riktig størrelse og form (diamant eller rund) på akselhullet.** Blader som ikke passer til monteringsmekanismen på sagen vil rotere med kast, og bli umulige å kontrollere.
 8. **Bruk aldri ødelagte eller feilaktige skiver eller skruer til bladet.** Både skivene og skruen til bladet ble utviklet spesielt for din sag, for å gi optimal ytelse og maksimal driftssikkerhet.
 9. **Årsaker til tilbakeslag og hvordan operatøren kan forhindre dette:**
 - Tilbakeslag er en plutselig reaksjon på et klemt, fastsittende eller feiljustert sagblad, som kan føre til at en sag som ikke holdes godt fast blir løftet opp og ut av arbeidsemnet, og mot operatøren.
 - Når bladet kommer i klem eller setter seg fast ved at snittet lukker seg, stopper bladet, og motoren driver enheten hurtig tilbake mot operatøren.
 - Hvis bladet blir vridd eller feiljustert i snittet, vil tennene i bakkant av bladet grave seg inn i den øvre kanten av arbeidsemnet, slik at bladet arbeider seg ut av snittet og spretter tilbake mot operatøren.
- Tilbakeslag er et resultat av feil bruk av sagen og/eller feilaktige arbeidsprosedyrer eller arbeidsforhold, og kan unngås hvis man tar de rette forholdsregler (se nedenfor).

- Hold sagen i et fast grep med begge hender, og hold armene dine slik at de kan motstå kraften fra sagen i tilfelle den slår tilbake mot deg. Pass på at du har kroppen på den ene eller andre siden av bladet, men ikke på linje med bladet. Tilbakeslag kan få sagen til å hoppe bakover, men kreftene i tilbakeslaget kan kontrolleres av operatøren, hvis vedkommende tar sine forholdsregler.
- Når bladet setter seg fast, eller når du av en eller annen grunn vil avbryte sagingen, må du slippe startbryteren og holde sagen i ro i materialet inntil bladet har stoppet helt. Du må aldri forsøke å fjerne sagen fra arbeidsemnet eller å trekke den bakover mens bladet er i bevegelse, da dette kan få sagen til å slå tilbake mot deg. Undersøk hvorfor bladet setter seg fast og sett i verk avhjelpende tiltak.
- Når du starter sagen i arbeidsemnet igjen, må du sentrere sagbladet i snittet og kontrollere at sagtennene ikke sitter i materialet. Hvis sagbladet sitter fast, kan det komme opp eller føre til at sagen slår tilbake mot deg når den startes igjen.
- Støtt opp større plater for å redusere risikoen så mye som mulig for at bladet kommer i beknip, og for tilbakeslag. Større plater har en tendens til å bøye seg under sin egen vekt. Støttene må plasseres under platen på begge sider, nær kappelinjen og nær kantene av platen.

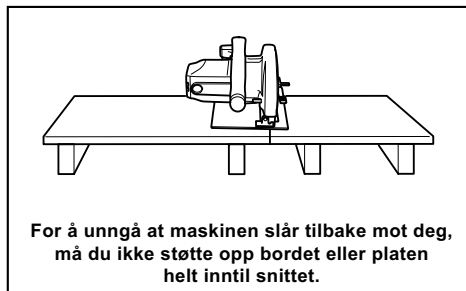

000154

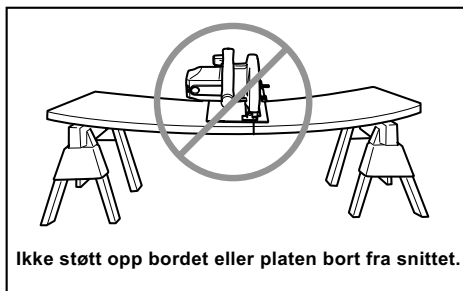

000156

- Ikke bruk sløve eller ødelagte blad. Uskarpe eller feilaktig innstilte blad gir trangt snitt, noe som forårsaker kraftig friksjon, får bladet til å sette seg fast og resulterer i at sagen slår tilbake mot operatøren.
 - Bladdybden og låsehendlene for avfasingsjusteringen må være strammet og festet før snittet gjøres. Hvis justeringen av bladet endrer seg under sagingen, kan bladet sette seg fast, noe som kan få maskinen til å slå tilbake mot operatøren.
 - Vær ekstra forsiktig når du foretar et innstikk i eksisterende vegger eller andre områder uten innsyn. Det fremstikkende bladet kan treffe gjenstander som kan forårsake tilbakeslag.
10. Sjekk at det nedre vernet er ordentlig lukket før du begynner å bruke maskinen (hver gang). Ikke begynn å bruke sagen hvis det nedre vernet ikke beveger seg fritt og lukker seg momentant. Det nedre vernet må aldri klemmes fast eller bindes opp i åpen stilling. Hvis sagen ved et ulykkestilfelle skulle falle ned, kan det nedre vernet bli bøyd. Løft det nedre vernet med hevehendelen og forviss deg om at det beveger seg fritt og ikke berører bladet eller andre deler, uansett snittvinkel eller -dybde.
 11. Kontroller at fjæren til det nedre vernet virker som den skal. Hvis vernet og fjæren ikke fungerer som de skal, må de etterses før bruk. Det nedre vernet kan gå tregt pga. ødelagte deler, gummiavleiringer eller opphopning av spon.
 12. Det nedre vernet bør trekkes tilbake manuelt bare i forbindelse med spesielle typer snitt, som f.eks. innstikk og kombinasjons-saging. Hev det nedre vernet ved hjelp av hevehendelen og slipp det så snart bladet går inn i materialet. For all annen saging bør det nedre vernet få lov til å fungere automatisk.

13. **Pass på at det nedre vernet alltid dekker bladet før du setter sagen ned på benken eller gulvet.** Et ubeskyttet, roterende blad vil få sagen til å bevege seg bakover mens bladet kapper alt som kommer i dets vei. Vær oppmerksom på at bladet trenger en viss tid før å stoppe etter at bryteren er sluppet.
14. **Hold ALLTID maskinen fast med begge hender. Du må ALDRI plassere hånden din eller fingrene dine bak sagen.** Hvis det skjer et tilbakeslag, kan sagen lett komme til å hoppe bakover over hånden din og forårsake alvorlige helseskader.

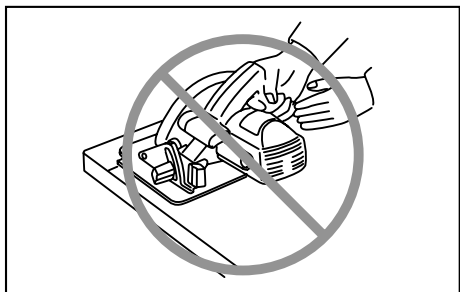

000194

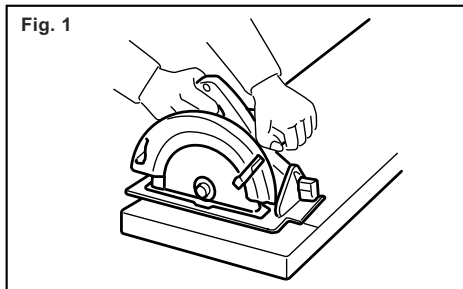

000147

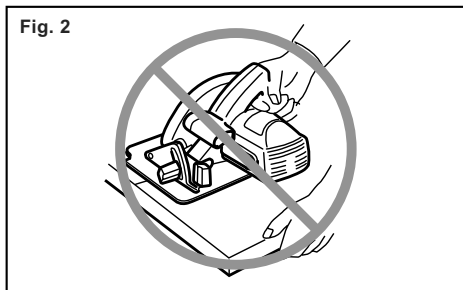

000150

15. **Bruk aldri makt på sagen. Skyv sagen fremover med en slik hastighet at bladet skjærer uten å miste fart.** Hvis du bruker makt på sagen, kan det gi ujevne snitt, dårligere nøyaktighet og muligheter for tilbakeslag.
16. **Juster skjærehastigheten slik at verktøyet beveger seg jevnt fremover uten at bladshastigheten reduseres.** Juster skjærehastigheten slik at verktøyet beveger seg jevnt fremover uten at bladshastigheten reduseres.
17. **Ikke forsøk å fjerne kapp mens bladet er i bevegelse. Vent til bladet stopper før du griper det materialet som er kappet.** FORSIKTIG: Bladene roterer fritt etter at maskinen er slått av.
18. **Unngå å skjære i spiker. Se etter og fjern all spiker fra arbeidsemnet før arbeidet påbegynnes.**
19. **Sett den bredeste delen av sagfoten på den delen av arbeidsemnet som er godt støttet opp, ikke på den delen som kommer til å falle av når snittet er fullført. Fig. 1 viser den RIKTIGE måten å kappe enden av et bord på, og fig. 2 den GALE måten. Hvis arbeidsemnet er kort eller lite, må det klemmes fast. IKKE FORSØK Å HOLDE KORTE STYKKER MED HÅNDEN!**

20. **Før du setter verktøyet ned etter å ha fullført et kutt, må du forvise deg om at det nedre vernet er lukket og at bladet har stoppet helt.**
21. **Forsøk aldri å sage mens sirkelsagen holdes opp ned i en skrustikke. Dette er ekstremt farlig og kan forårsake alvorlige ulykker.**

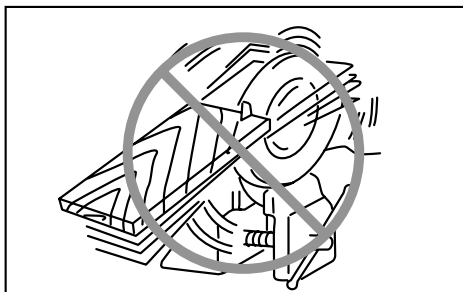

000029

22. **Enkelte materialer inneholder kjemikalier som kan være giftige. Treff tiltak for å hindre hudkontakt og innånding av støv. Følg leverandørens sikkerhetsanvisninger.**
23. **Ikke stopp bladene ved å presse sideveis på sagbladet.**
24. **Bruk alltid blader anbefalt i denne håndboken. Ikke bruk slipeskiver.**

25. **Hold bladet skarpt og rent.** Harpiks og bek som størkner på bladene reduserer turtallet på sagen og øker risikoen for tilbakeslag. Hold bladet rent ved først å ta det av verktøyet og deretter gjøre det rent med en harpiks- og bekfjerner, varmt vann eller parafin. Du må aldri bruke bensin.
26. **Bruk en støvmaske og hørselsvern når du bruker verktøyet.**

TA VARE PÅ DISSE INSTRUKSENE.

⚠ADVARSEL:

MISBRUK av verktøyet eller mislighold av sikkerhetsreglene i denne brukerhåndboken kan resultere i alvorlige helseskader.

FUNKSJONSBESKRIVELSE

⚠FORSIKTIG:

- Forviss deg alltid om at maskinen er slått av og støpselet trukket ut av kontakten før du justerer maskinen eller kontrollerer dens mekaniske funksjoner.

Justere skjæredybden

Fig.1

⚠FORSIKTIG:

- Når du har justert skjæredybden, må du alltid stramme spaken godt.

Løsne spaken på dybdeføringen og beveg foten opp eller ned. Fest foten ved ønsket skjæredybde ved å stramme spaken.

For renere og sikrere kutt, må du stille inn skjæredybden slik at ikke mer enn én sagtann stikker ut under arbeidsemnet. Hvis skjæredybden er riktig, reduseres risikoen for farlige TILBAKESLAG som kan forårsake helseskader.

Skråskjæring

Fig.2

Positiv stopper

Drei den positive stopperen slik at pilen peker på én av de tre stillingene (22,5°, 45°, 50°). Tipp deretter verktøyfoten til den stopper og fest foten med spaken. Nå oppnås samme vinkel som den som pilen angir.

Angi skjæringsvinkel

Løsne spaken og forsøk å sette verktøyfotens skjæringsvinkel til 0° og fest spaken godt.

Drei den positive stopperen slik at pilen peker på én av de tre stillingene (22,5°, 45°, 50°) som er lik eller større enn ønsket skjæringsvinkel.

Løsne spaken på nytt og tipp og fest verktøyfoten godt i ønsket vinkel.

MERK:

- Når den positive stopperens posisjon skal endres, gjøres dette ved at spaken løsnes og skjæringsvinkelen settes til mindre enn ønsket stopperposisjonsnummer.
- Når pilen på den positive stopperen peker på 22,5, kan skjæringsvinkelen justeres fra 0°-22,5°. Når pilen peker på 45, kan den justeres fra 0-45°. Når pilen peker på 50, kan skjæringsvinkelen justeres fra 0-50°.

Sikting

Fig.3

Ved skjæring av rette linjer, må A-merket foran på foten rettes inn mot skjærelinjen på arbeidsemnet. For 45° skråskjæring må B-merket rettes inn mot skjærelinjen.

Bryterfunksjon

Fig.4

⚠FORSIKTIG:

- Før du kobler maskinen til strømmettet, må du alltid kontrollere at startbryteren aktiverer maskinen på riktig måte og går tilbake til "AV"-stilling når den slippes.

Trykk på startbryteren for å starte verktøyet. Slipp startbryteren for å stoppe verktøyet.

Tenne lampen

Fig.5

⚠FORSIKTIG:

- Ikke utsett lampen for støt, da dette kan skade den eller redusere levetiden.
- Ikke se inn i lyset eller se direkte på lyskilden.

Lampen lyser nå verktøyet er koblet til. Lampen lyser til verktøyet kobles fra.

Hvis lampen ikke lyser, kan det være feil på strømledningen eller lampen. Hvis lampen tennes, men verktøyet ikke starter, selv om det er slått på, kan kullbørstene være slitt eller det kan være en defekt i motoren eller på/av-bryteren.

MERK:

- Bruk en tørr klut til å tørke støv osv. av lampelinsen. Vær forsiktig så det ikke blir riper i lampelinsen, da dette kan redusere lysstyrken.

MONTERING

⚠FORSIKTIG:

- Forviss deg alltid om at maskinen er slått av og støpselet trukket ut av kontakten før du utfører noe arbeid på maskinen.

Oppbevare sekskantnøkkel

Fig.6

Sekskantnøkkel oppbevares på verktøyet. Ta av sekskantnøkkel ved å dreie den mot deg og trekke den ut.

Sett på plass sekskantnøkkelen ved å sette den på håndtaket og dreie den til den kommer i kontakt med fresspringet på håndtaket.

Demontere eller montere sagbladet

Fig.7

⚠FORSIKTIG:

- Sørg for at bladet monteres med tennene pekende opp foran på verktøyet.
- Bruk bare Makita-nøkkelen til å montere eller fjerne bladet.

For å ta av bladet må du trykke på spindellåsen så bladet ikke kan rotere og løsne sekskantskrue ved å skru den mot urviseren med sekskantnøkkelen. Fjern så sekskantskrue, den ytre flensen og bladet.

Monter bladet ved å følge fremgangsmåten for demontering i motsatt rekkefølge. PASS PÅ Å STRAMME SEKSKANTSKRUE FORSVARLIG MED KLOKKEN.

Fig.8

Når du skifter blad, må du også sørge for å fjerne oppsamlet sagflis fra øvre og nedre bladvern. Du må imidlertid fortsatt kontrollere at nedre bladvern virker før hver gangs bruk.

Koble til støvsuger

Fig.9

Hvis du vil sage så rent som mulig, kan du koble en Makita-støvsuger til verktøyet ditt. Monter støvutløpet på verktøyet ved hjelp av skruene. Koble deretter støvsugerslangen til støvutløpet som vist på figuren.

BRUK

⚠FORSIKTIG:

- Sørg for å bevege verktøyet pent fremover i en rett linje. Hvis du bruker makt på eller vrir verktøyet, vil motoren bli overopphetet og maskinen kan slå tilbake mot brukeren. Dette er farlig og kan gi alvorlige personskader.

Fig.10

Bruk alltid det fremre og bakre håndtaket og hold maskinen støtt med begge håndtaketene når du bruker den. Verktøyet leveres med både et fremre og et bakre håndtak. Hvis du holder sagen med begge hendene, risikerer du ikke at de blir skåret av bladet. Sett foten på det arbeidsemnet som skal kappes, uten at bladet kommer borti arbeidsemnet. Slå så på maskinen, og vent til bladet oppnår full hastighet. Beveg verktøyet forover over overflaten av arbeidsemnet mens du holder det flatt og beveger det jevnt fremover inntil sagingen er fullført.

For å få rene kutt må du sage i rett linje og med jevn hastighet. Hvis kuttet ikke følger skjærelinjen helt som du vil, må du ikke forsøke å dreie eller tvinge verktøyet tilbake til linjen. Hvis du gjør det, kan bladet sette seg

fast og gi farlig tilbakeslag og risiko for alvorlige personskader. Slipp bryteren, vent til bladet stopper og trekk ut verktøyet. Still inn verktøyet på en ny skjærelinje og begynn sagingen på nytt. Forsøk å unngå en plassering som utsetter deg for en sprut av flis og sagmugg fra sagen. Bruk beskyttelsesbriller for å redusere faren for skader.

Parallellanlegg (føringslinjal) (tilbehør)

Fig.11

Det praktiske parallellanlegget gjør det mulig å foreta ekstra nøyaktige rette kutt. Skyv ganske enkelt parallellanlegget tett opp til siden av arbeidsemnet og fest det med skruen foran på foten. Med parallellanlegget kan du dessuten skjære gjentatte ganger med samme bredde.

VEDLIKEHOLD

⚠FORSIKTIG:

- Forviss deg alltid om at maskinen er slått av og støpselet trukket ut av kontakten før du foretar inspeksjon eller vedlikehold.

Justere nøyaktigheten for 90°-kutt (vertikalt kutt)

Denne justeringen er gjort på fabrikken. Skulle den bli unøyaktig, må du justere justeringskruene med en sekskantnøkkel mens du bruker en trekantlinjal eller et vinkeljern til å kontrollere at bladet står i 90° eller 45° vinkel på foten.

Fig.12

Fig.13

Skifte kullbørster

Fig.14

Fjern og kontroller kullbørstene med jevne mellomrom. Skift dem når de er slitt ned til utskiftingsmerket. Hold kullbørstene rene og fri til å bevege seg i holderne. Begge kullbørstene må skiftes samtidig. Bruk bare identiske kullbørster.

Bruk en skrutrekker til å fjerne børsteholderhettene. Ta ut de slitte kullbørstene, sett i nye, og fest børsteholderhettene.

Fig.15

For å opprettholde produktets SIKKERHET og PÅLITELIGHET, må reparasjoner, vedlikehold og justeringer utføres av Makitas autoriserte servicecentre, og det må alltid brukes reservedeler fra Makita.

TILBEHØR

FORSIKTIG:

- Det anbefales at du bruker dette tilbehøret eller verktøyet sammen med den Makita-maskinen som er spesifisert i denne håndboken. Bruk av annet tilbehør eller verktøy kan forårsake helseskader. Tilbehør og verktøy må kun brukes til det formålet det er beregnet på.

Ta kontakt med ditt lokale Makita-servicesenter hvis du trenger mer informasjon om dette tilbehøret.

- Sagblad med stål- og karbidspisser

Kombinasjon	Universalsblad for rask og jevn kløving, kapping og gjæring.
Trykkbehandlet/våt trelast	Utviklet for rask kutting av trykkbehandlet og våt trelast.
Fine tverrkutt	For glatte kutt mot fiberretningen.

006549

- Parallellanlegg (føringslinjal)
- Sekskantnøkkel
- Støvtutløp (forbindelse)

SUOMI

Yleisen näkymän selitys

1-1. Syvyystulkki	7-1. Kuusioavain	10-3. Pohja
1-2. Vipu	7-2. Karalukitus	11-1. Repeämäohjain (ohjaustulkki)
2-1. Vipu	8-1. Sahanterä	12-1. Pohja
2-2. Pysäytin	8-2. Kuusiopultti	12-2. Säätöruuvi
2-3. Positiivisen pysäyttimen nuoli	8-3. Ulkolaippa	13-1. Kolmikulma
3-1. Pohja	8-4. Sisälaippa	14-1. Rajamerkki
4-1. Liipaisinkytkin	8-5. Rengas	15-1. Hiiliharjan pidikkeen kupu
5-1. Lamppu	9-1. Pölynimuri	15-2. Ruuvinväännin
6-1. Kuusioavain	10-1. Takakahva	
6-2. Ulkonema	10-2. Etukahva	

TEKNISET TIEDOT

Malli	5008MG	
Terän halkaisija	210 mm	
Maks. leikkaussyvyys	90° kulmassa	75,5 mm
	45° kulmassa	57 mm
	50° kulmassa	51,5 mm
Kuormittamaton nopeus (min ⁻¹)	5 200	
Kokonaispituus	332 mm	
Nettopaino	5,1 kg	
Turvallisuusluokka	II/II	

- Jatkuvan tutkimus- ja kehitysohjelman vuoksi pidätämme oikeuden muuttaa tässä mainittuja teknisiä ominaisuuksia ilman ennakkoilmoitusta.
- Tekniset ominaisuudet saattavat vaihdella eri maissa.
- Paino EPTA-menetelmän 01/2003 mukaan

ENE028-1

ENG102-2

Käyttötarkoitus

Työkalu on tarkoitettu puun pitkittäis-, poikkittäis- ja jiirisahaukseen siten, että saha on koko ajan välittömässä kosketuksessa työkappaleeseen.

ENF002-1

Virtälähde

Koneen saa kytkeä vain sellaiseen virtalähteeseen, jonka jännite on sama kuin arvokilvessä ilmoitettu, ja sitä saa käyttää ainoastaan yksivaiheisella vaihtovirralla. Kone on kaksinkertaisesti suojaeristetty eurooppalaisten standardien mukaisesti, ja se voidaan siten kytkeä myös maadoittamattomaan pistorasiaan.

ENF100-1

220 ja 250 voltin matalajännitteiset jakeluverkot.

Sähkölaitteiden käynnistys ja sammutus aiheuttavat jännitevaihteluita. Tämän laitteen käyttö epävakaaassa verkossa saattaa haitata muiden laitteiden toimintaa. Haittavaikutuksia ei ole odotettavissa, jos verkon impedanssi on enintään 0,37 ohmia. Verkkopistokkeessa, johon tämä laite kytketään, on oltava sulake tai hidas vikavirtasuojaus.

Vain Euroopan maissa

Melu

Tyypilliset A-painotetut melutasot ovat määritetty EN60745 mukaan:

Äänenpainetaso (L_{pA}) : 95 dB(A)
Äänen tehotaso (L_{WA}) : 106 dB(A)
Epätarkkuus (K): 3 dB(A)

Käytä korvasuojia

ENG213-1

Värähtely

Tärinöinnin kokonaisarvo (kolmen akselin summavektori) on määritetty standardin EN60745-2-5 mukaan:

Työtöila : lastulevyn leikkaus
Värähtelynpäästö (a_{h1}) : 3 m/s²
Epävakaus (K) : 1,5 m/s²

ENH101-12

EY-vaatimustenmukaisuusvakuutus

Vastuullinen valmistaja Makita Corporation ilmoittaa vastaavansa siitä, että seuraava(t) Makitan valmistama(t) kone(et):

Koneen tunnistetiedot:
Pyörösaha

Mallinro/Tyyppi: 5008MG
ovat sarjavalmistaisia ja

täyttävät seuraavien eurooppalaisten direktiivien vaatimukset:

98/37/EY 28.12.2009 saakka ja sen jälkeen
2006/42/EY 29.12.2009 alkaen

ja että ne on valmistettu seuraavien standardien tai standardoitujen asiakirjojen mukaisesti:

EN60745

Teknisen dokumentaation ylläpidosta vastaa valtuutettu Euroopan-edustajamme, jonka yhteystiedot ovat:

Makita International Europe Ltd,
Michigan, Drive, Tongwell,
Milton Keynes, MK15 8JD, England

30. tammikuuta 2009

000230

Tomoyasu Kato
Johtaja
Makita Corporation
3-11-8, Sumiyoshi-cho,
Anjo, Aichi, JAPAN

GEB013-2

Erityiset turvasäännöt

ÄLÄ anna tuotteen helppokäyttöisyyden tai toistuvan käytön tuudittaa sinua väärään turvallisuuden tunteeseen niin, että laiminlyöt sirkkelin turvaohjeiden noudattamisen. Jos tätä työkalua käytetään varomattomasti tai väärin, seurauksena voi olla vakava henkilövahinko.

⚠ VAARA:

- Pidä kädet loitolla sahauslinjalta ja terästä. Pidä toista kättä varakahvalla tai moottorin kotelon päällä.** Jos molemmat kädet pitävät kiinni sahasta, terä ei voi vahingoittaa niitä.
- Älä korota työkappaleen alapuolelle.** Suojus ei suojaa terältä työkappaleen alapuolella.
- Säädi leikkaussyvyys työkappaleen paksuuden mukaan.** Pienempi osa kuin terän täysi hammas tulee olla näkyvillä työkappaleen alapuolella.
- Älä koskaan pidä sahattavaa kappaletta käsissä tai polvilla. Kiinnitä työkappale tukevaan jalustaan.** Työkappale on tuettava kunnolla loukkaantumisriskin, terän juuttumisen ja sahan hallinnan menettämisen estämiseksi.

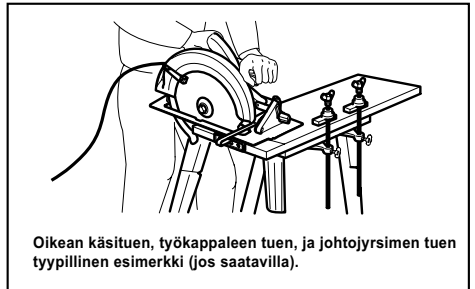

Oikean käsituksen, työkappaleen tuen, ja johtojyrsimen tuen tyyppillinen esimerkki (jos saatavilla).

000157

- Kun suoritat toimintaa, jossa leikkaustyökalu voi joutua kosketukseen piilossa olevien johtojen kanssa, pidä kiinni työkalusta sen eristetyn pinnan kohdalta.** Jos työkalun metalliosia joutuu kosketukseen virrallisen johdon kanssa, työkalun sähköjohtavat metalliosat aiheuttavat käyttäjälle sähköiskun.
 - Katkoessa käytä aina leikkausohjainta tai suorareunaista ohjainta.** Tämä parantaa leikkauksen tarkkuutta ja vähentää terän taipumista.
 - Käytä aina oikeankokoista ja -muotoista terää (timantti vs. pyöreä).** Terät, jotka eivät sovi työkalun kiinnityslaitteisiin, pyörivät epäkeskosti ja aiheuttavat sahan ohjauksen menetyksen.
 - Älä koskaan käytä vahingoittuneita tai vääriä terien tiivisteitä tai pultteja.** Terän tiivisteet ja pulkit on suunniteltu erityisesti tällä sahalle takaamaan parhaan suorituskyvyn ja turvallisuuden.
 - Takapotkun syyt ja ennaltaehkäisevät toimet;**
 - Takapotkun aiheuttaa kiinni juuttunut, vääntynyt tai väärin kohdistettu terä, joka saa sahan hypähtämään irti työkappaleesta kohti käyttäjää.
 - jos terä jumiutuu tiukkaan sahausuraan, terä pysähtyy ja moottori suojaus kääntää sen pyörimään taaksepäin kohti käyttäjää;
 - Jos terä vääntyy tai sen kohdistus muuttuu sahatessa, terän takaosan hampaat voivat pureutua puun pintakerrokseen, jolloin terä nousee ylös urasta ja saha ponnahtaa käyttäjään kohti.
- Takapotku johtuu sahan virheellisestä käytöstä tai epäedullisista käyttöolosuhteista. Takapotku voidaan välttää noudattamalla seuraavia varotoimia.
- Ota sahasta tukeva ote molemmin käsin ja pidä käsiä sellaisessa asennossa, että voit ottaa vastaan mahdollisen takapotkun aiheuttamat voimat. Sijoita vartalo jommalle kummalle puolelle terää, mutta ei terän suuntaisesti.** Takapotku voi aiheuttaa sahan ponnahtamisen taaksepäin, mutta

käyttäjää voi hallita sen voimat, jos takapotkuun varaudutaan asianmukaisilla varotoimilla.

- **Jos terä jumittaa tai jos keskeytät leikkaamisen jostakin muusta syystä, vapauta liipaisinkytkin ja pidä saha paikoillaan työkappaleessa, kunnes terä on täysin pysähtynyt. Älä koskaan yritä poistaa sahaa työkappaleesta tai vetää sahaa taaksepäin, kun terä liikkuu tai seurauksena voi olla takapotku.** Tutki ja korjaa syyt, jotka aiheuttavat terän jumitutumisen.
- **Kun saha käynnistetään uudelleen työkappaleessa, keskitä sahanterä sahausuraan ja tarkista, että sahan hampaat eivät ole kiinni materiaalissa.** Jos terä on jumissa, se saattaa hypähtää työkappaleesta tai aiheuttaa takapotkun, kun saha käynnistetään uudelleen.
- **Tue suuria paneeleja, jotta minimoit terien jumitutumisen ja takapotkujen riskin.** Suurilla paneeleilla on tapana taipua oman painonsa vaikutuksesta. Levy on tuettava molemmilta puolilta sekä sahauslinjan vierestä että reunoilta.

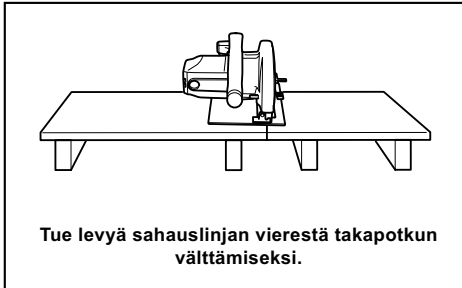

000154

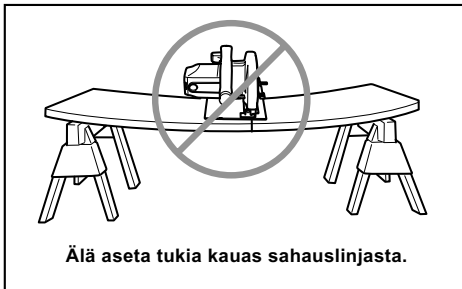

000156

- **Älä käytä tylsiä tai vioittuneita teriä.** Tylsät tai väärin asetetut terät tekevät kapean sahausuran, josta on seurauksena ylimääräistä kitkaa, terän taipuminen ja takapotku.
 - **Terän syvyys ja viisteen säädön lukitusvivut on oltava tiukalla ennen leikkauksen suoritusta.** Jos terän asetukset siirtyvät leikkauksen aikana, seurauksena voi olla terän taipuminen ja takapotku.
 - **Ole erityisen varovainen, kun teet umpinaisten seinäpintojen leikkauksia tai muissa tapauksissa, joissa et näe leikattavaa kohdetta.** Läpitukeutuva terä voi leikata kohteita, jotka saattavat aiheuttaa takapotkun.
10. **Varmista alasuojuksen sulkeutuminen ennen jokaista käyttökertaa. Älä käytä sahaa, jos alasuojus ei liiku vapaasti ja sulkeudu heti. Älä koskaan sido alasuojusta auki-asentoon.** Jos saha putoaa vahingossa, alasuojus voi taittua. Nosta alasuojusta sisään vedettävästä kahvasta ja varmista, että se liikkuu vapaasti eikä kosketa terää tai muita osia missään sahauskulmassa tai -syvyydessä.
 11. **Tarkista alasuojuksen jousen toiminta. Jos suojuus ja jousi eivät toimi oikein, ne tulee huoltaa ennen käyttöä.** Alasuojus saattaa toimia hitaasti johtuen vioittuneista osista, tahmeasta karstasta tai jäännösten kasautumisesta.
 12. **Alasuojuksen saa vetää taakse käsin vain silloin, kun sahataan umpinaisia pintoja. Nosta alasuojus vedettävästä kahvasta ja heti, kun terä leikkaa materiaalin, alasuoju tulee vapauttaa.** Kaikissa muissa sahausissa alasuojuksen tulee toimia automaattisesti.
 13. **Varmista, että alasuojus peittää terän, ennen kuin asetat sahan penkille tai lattialle.** Suojaamaton ja liikkuva terä voi liikuttaa sahaa taaksepäin leikaten mitä sen eteen tulee. Ota huomioon aika, jonka kuluu terän pysähtymiseen sahan sammuttamisen jälkeen.
 14. **Pidä AINA laitteesta lujasti molemmin käsin. ÄLÄ KOSKAAN aseta kättä tai sormia sahan taakse.** Jos tapahtuu takapotku, saha voi hypähtää helposti taaksepäin ja aiheuttaa vakavan henkilövahingon.

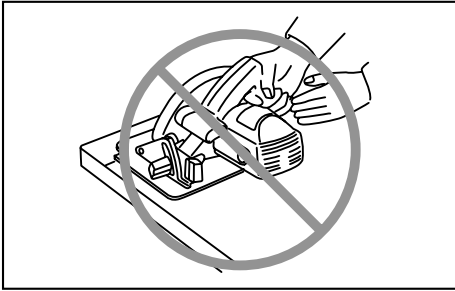

000194

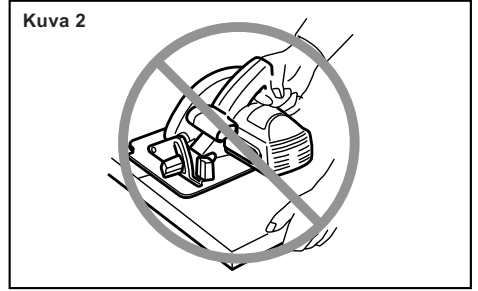

000150

15. **Älä koskaan sahaa väkisin. Työnnä sahaa eteenpäin sellaisella nopeudella, että terä leikkaa hidastumatta.** Sahan pakottaminen voi aiheuttaa epätasaista leikkau jälkeä, tarkkuuden vähenemistä ja mahdollisesti takapotkun.
16. **Ole erityisen varovainen leikatessa kosteaa puuta, painekäsiteltyä puutavaraa tai puita, joissa on oksia.** Säädä leikkauksen nopeus niin, että leikkaus etenee sujuvasti ilman terän nopeuden pienemistä.
17. **Älä yritä irrottaa sahattua kappaletta terän vielä pyöriessä. Odota, kunnes terä pysähtyy, ennen kuin tartut sahattuun kappaleeseen.** VAROITUS: Terä pyörii vielä jonkin aikaa sen jälkeen, kun saha on sammutettu.
18. **Vältä katkaisemasta nautoja.** Tarkista puutavara ja poista kaikki naulat ennen sahausta.
19. **Aseta sahan alustan leveämpi puoli työkappaleen tuetun osan päälle, älä sen osan päälle, joka irtoaa sahattaessa.** Esimerkiksi OIKEA tapa sahata kappale laudan päästä on esitetty kuvassa 1 ja VÄÄRÄ tapa kuvassa 2. Jos työkappale on lyhyt tai pieni, kiinnitä se ruuvipenkkiin. **ÄLÄ YRITÄ PITÄÄ LYHYTTÄ TYÖKAPPALETTA PAIKOILLAAN KÄSIN!**

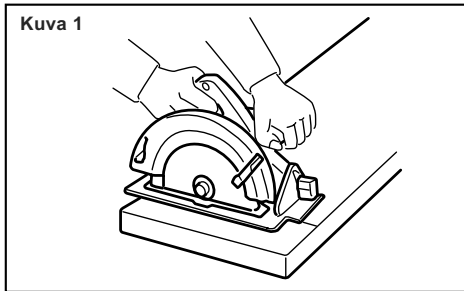

000147

Kuva 2

20. Ennen kuin lasket sahan käsistäsi, varmista, että alasuojus on sulkeutunut ja terä on täysin pysähtynyt.
21. **Älä koskaan yritä koskaan leikata sirkkelillä, joka on ylösalaisin viilapenkillä. Tämä on erittäin vaarallista ja voi aiheuttaa vakavia vammoja.**

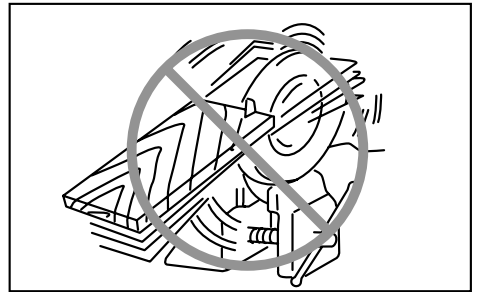

000029

22. Jotkin materiaalit sisältävät kemikaaleja, jotka voivat olla myrkyllisiä. Huolehdi siitä, että pölyn sisäänhengittäminen ja ihokosketus estetään. Noudata materiaalin toimittajan turvaohjeita.
23. **Älä pysäytä teriä painamalla sivusta sahanterää.**
24. **Käytä vain tässä ohjeessa suositeltuja teriä. Älä käytä sahasa minkäänlaista hiomalaikkaa.**
25. **Pidä terä puhtaana ja terävänä.** Terään kovettunut pihka hidastaa sahaamista ja lisää takapotkun vaaraa. Pidä terä puhtaana irrottamalla se sahasa ja puhdistamalla pihkanpoistoaineella, kuumalla vedellä tai petrolilla. Älä käytä koskaan puhdistukseen bensiiniä.
26. **Käytä työkalua käyttäessäsi hengitys- ja kuulosuojaimia.**

SÄILYTÄ NÄMÄ OHJEET.

⚠VAROITUS:

VÄÄRINKÄYTTÖ tai tässä käyttöohjeessa ilmoitettujen turvamääräysten laiminlyönti voi aiheuttaa vakavia henkilövahinkoja.

TOIMINTAKUVAUS

⚠HUOMAUTUS:

- Varmista aina ennen säätöjä tai tarkastuksia, että laite on sammutettu ja irrotettu verkosta.

Leikkaussyvyyden säätäminen

Kuva1

⚠HUOMAUTUS:

- Kiristä vipua lujasti aina leikkaussyvyyden säätämisen jälkeen.

Löysennä syvyytulkissa olevaa vipua ja siirrä pohjaa ylös tai alas. Kun olet säätänyt sahaussyvyyden sopivaksi, lukitse pohja kiristämällä vipu.

Aseta syvyys niin, että vain yksi terän hammas ulottuu työkappaleen alapinnan ulkopuolelle, jolloin leikkausjäljestä tulee siisti ja itse leikkaus on turvallisempaa. Oikea leikkaussyvyys vähentää vammautumiskäsitä aiheuttavan TAKAPOTKUN vaaraa.

Viisteitysleikkaus

Kuva2

Positiivinen pysäytin

Kierrä positiivista pysäytintä siten, että sen kärjessä oleva nuoli osoittaa yhteen kolmesta asennosta (22.5°, 45°,50°). Kallista sitten työkalun pohjaa, kunnes se pysähtyy ja varmista pohja vivulla. Tässä vaiheessa saavutetaan sama kulma, kuin nuolen osoittama.

Viistokulman asetukset

Löysää vipua ja aseta varostasti työkalun pohja 0°viistokulmaan, kiristä sitten vipu kunnolla.

Kierrä positiivista pysäytintä siten, että siinä oleva nuoli osoittaa yhteen kolmesta asennosta (22.5°,45°,50°) joka on sama, kuin, tai suurempi kuin haluttu viistokulma.

Löysää taas vipua ja kallista sitten, ja varmista työkalun pohja kunnolla halutussa kulmassa.

HUOMAUTUS:

- Kun muutat positiivisen pysäyttimen asentoa, sen löysääminen ja viistokulman kallistaminen pienempään pysäyttimen asentonumeroon sallii sen muuttamisen.
- Kun positiivisessa pysäyttimessä oleva nuoli osoittaa 22.5, viistokulmaa voidaan säätää 0 - 22.5°;kun nuoli osoittaa 45, se voidaan säätää 0 - 45°; kun nuoli osoittaa 50, se voidaan säätää 0 - 50°.

Tähtäys

Kuva3

Kun haluat leikata suoraan, kohdisti pohjan etuosan piste A leikkauslinjaan. Kun haluat tehdä 45° viisteitysleikkauksia, kohdisti piste B leikkauslinjaan.

Kytkimen toiminta

Kuva4

⚠HUOMAUTUS:

- Tarkista aina ennen työkalun liittämistä virtalähteeseen, että liipaisinkytkin kytkeytyy oikein ja palaa asentoon OFF, kun se vapautetaan.

Käynnistä työkalu painamalla liipaisinkytkintä. Laite pysäytetään vapauttamalla liipaisinkytkin.

Lampun sytyttäminen

Kuva5

⚠HUOMAUTUS:

- Varo kolhimasta lamppua, ettei se vaurioidu tai sen toiminta-aika lyhene.

- Älä katso suoraan lamppuun tai valonlähteeseen.

Valo syttyy, kun työkalu kytketään virtaan. Valo pysyy päällä, kunnes työkalu vedetään virrasta.

Jos valo ei syty, lampun päärtajohto tai lamppu saattaa olla vioittunut. Lamppu syttyy, mutta työkalu ei käynnisty, vaikka työkalu on kytketty päälle, hiiliharjat voivat olla kuluneet tai moottori tai ON/OFF-kytkin voi olla vioittunut.

HUOMAUTUS:

- Pyyhi lika pois lampun linssistä kuivalla liinalla. Älä naarmuta lampun linssiä, ettei valoteho laske.

KOKOONPANO

⚠HUOMAUTUS:

- Varmista aina, että laite on sammutettu ja irrotettu virtalähteestä, ennen kuin teet sille mitään.

Kuusioavaimen varastointi

Kuva6

Kuusioavainta säilytetään työkalussa. Kuusioavaimen poistamiseksi, pyöritä sitä itseesi pain ja vedä se pois. Kuusioavaimen asentamiseksi, asenna se kahvaan ja kierrä sitä, kunnes se ottaa kahvassa olevaan ulkonemaan.

Sahanterän irrotus ja kiinnitys

Kuva7

⚠HUOMAUTUS:

- Varmista, että terä on asennettu siten, että hampaat sahan etuosassa osoittavat ylöspäin.
- Käytän terän irrottamiseen ja kiinnittämiseen vain Makitan kiintoavainta.

Terän poistamiseksi paina akselilukkoa siten, ettei terä pysty pyörimään ja käytä kuusioavainta kuusiopultin löysäämiseksi vastapäivään. Poista sitten kuusiopultti, ulkoinen laippa ja terä.

Terä kiinnitetään päinvastaisessa järjestyksessä. MUISTA KIRISTÄÄ KUUSIOPULTTIA TIUKASTI VASTAPÄIVÄÄN.

Kuva8

Teränvaihdon yhteydessä muista puhdistaa ylä- ja alasuojus niihin kertyneestä sahanpurusta. Näistä toimenpiteistä huolimatta tarkista aina alasuojuksen toiminta ennen jokaista käyttökertaa.

Pölynimurin kytkeminen

Kuva9

Jos haluat tehdä sahaustyön siististi, kytke sahaan Makita-pölynimuri. Kiinnitä liitoskappale sahaan ruuveilla. Kytke sitten pölynimurin letku liitoskappaleeseen kuvan osoittamalla tavalla.

KÄYTTÖ

△HUOMAUTUS:

- Työnnä sahaa kevyesti suoraan eteenpäin. Sahan pakottaminen tai vääntäminen johtaa moottorin ylikuumentumiseen ja voi aiheuttaa vaarallisen takapotkun ja vakavia vammoja.

Kuva10

Käytä aina etukahvaa ja takakahvaa ja pidä työkalusta molemmin käsin etu- ja takakahvoista kiinni käytettäessä. Työkalun mukana annetaan sekä etukahva että takakahva. Jos sahaa pidetään molemmilla käsillä, niitä ei voida leikata terällä. Aseta työkappaleessa oleva pohja leikattavaksi ilman, että terä ottaisi työkappaleeseen. Kytke sitten työkalu päälle ja odota, kunnes terä saavuttaa täyden nopeuden. Liikuta nyt yksinkertaisesti työkalua eteenpäin työkappaleen pinnalle, samalla tasaisena pitäen ja tasaisesti edeten, kunnes leikkaus on suoritettu.

Siistien leikkausten saavuttamiseksi pidä sahausleikkauksesi linja suorana ja etenemisnopeutesi vakiona. Jos leikkaus ei etene halutulla leikkauslinjalla, älä yritä kääntää tai pakottaa työkalua leikkauslinjalle. Se voi sitoa terän ja aiheuttaa vaarallisia takapotkuja ja mahdollisesti vakavan vammautumisen. Vapauta kytkin, odota, kunnes terä pysähtyy ja vedä työkalu sitten pois. Rinnasta työkalu uudelle linjalle, ja aloita leikkaus uudelleen. Yritä välttää sellainen asemointi, joka altistaa käyttäjän lastuille ja puupölylle, jotka syöksyvät sahasta. Käytä silmäsuojusta vammautumisen estämiseksi.

Repeämäohjain (ohjaustulkki) (Lisävaruste)

Kuva11

Kätevän repeämäohjaimen (ohjaustulkkin) avulla voit sahata erityisen suoraan. Siirrä repeämäohjain tiukasti kiinni työkappaleen reunaa ja kiristä se paikoilleen pohjan etuosassa olevalla ruuvilla. Näin voit myös sahata useita saman leveysisiä kappaleita.

HUOLTO

△HUOMAUTUS:

- Varmista aina ennen tarkastuksia tai huoltotoita, että laite on sammutettu ja kytketty irti virtälähteestä.

Tarkkuussäätö 90° (suora leikkaus)

Kulmat on säädetty tehtaalla. Jos säädöt on kytketty pois, säädä kulmat säätöruuvilla kuusioavainta käyttäen ja tasoittamalla terä pohjaan kolmikulmaa, kulmamittaa tms. käyttäen.

Kuva12

Kuva13

Hiiliharjojen vaihtaminen

Kuva14

Irrota ja tarkasta hiiliharjat säännöllisesti. Vaihda harjat, kun ne ovat kuluneet rajamerkkiin asti. Pidä hiiliharjat puhtaina ja varmista, että ne pääsevät liukumaan vapaasti pidikkeissään. Molemmat hiiliharjat on vaihdettava yhtä aikaa. Käytä vain identtisiä hiiliharjoja. Irrota harjanpidikkeiden kuvut ruuvitaltalla. Irrota kuluneet hiiliharjat, asenna uudet, ja kiinnitä pidikkeiden kuvut.

Kuva15

Tuotteen TURVALLISUUDEN ja LUOTETTAVUUDEN takaamiseksi korjaukset, muut huoltotyöt ja säädöt on teetettävä Makitan valtuutetussa huoltopisteessä Makitan varaosia käyttäen.

LISÄVARUSTEET

△HUOMAUTUS:

- Seuraavia lisävarusteita tai laitteita suositellaan käytettäväksi tässä ohjeessa kuvatun Makita-työkalun kanssa. Muiden lisävarusteiden tai laitteiden käyttö voi aiheuttaa vammautumisriskin. Käytä lisävarustetta tai laitetta vain ilmoitettuun käyttötarkoitukseen.

Jos tarvitset lisätietoja näistä lisävarusteista, ota yhteys paikalliseen Makita-huoltopisteeseen.

- Teräs & Karbidi-kärkiset sahanterät

Yhdistelmä	Yleiskäyttöinen terä nopeaa ja tasaita halkaisua, katkaisua ja viistosahausta varten.
Painekäsitelty/ Märkä puutavara	Suunniteltu painekäsitellyn ja märän puutavaran nopeaan leikkaukseen.
Hieno läpileikkaus	Puhtaalle, puruttomalle leikkaukselle rosoisuutta vastaan.

006549

- Repeämäohjain (ohjaustulkki)
- Kuusioavain
- Pölysuutin (liitos)

LATVIEŠU

Kopskata skaidrojums

1-1. Dzijuma vadītāka	7-1. Sešsstūra atslēga	10-3. Pamatne
1-2. Svira	7-2. Vārpstas bloķētājs	11-1. Zāģējuma vadotne
2-1. Svira	8-1. Zāģa asmens	12-1. Pamatne
2-2. Pozitīvais aizturis	8-2. Seššķautņu bultskrūve	12-2. Regulēšanas skrūve
2-3. Bultiņa uz pozitīvā sprūda	8-3. Ārējais atloks	13-1. Leņķmērs
3-1. Pamatne	8-4. Iekšējais atloks	14-1. Robežas atzīme
4-1. Slēdža mēlīte	8-5. Gredzens	15-1. Sukas turekļa vāks
5-1. Lampa	9-1. Putekļsūcējs	15-2. Skrūvgriezis
6-1. Sešsstūra atslēga	10-1. Aizmugurējais rokturis	
6-2. Izcilnis	10-2. Priekšējais rokturis	

SPECIFIKĀCIJAS

Modelis		5008MG
Asmens diametrs		210 mm
Maks. frēzēšanas dziļums	90° leņķīt	75,5 mm
	45° leņķīt	57 mm
	50° leņķīt	51,5 mm
Apgriezieni minūtē bez slodzes (min ⁻¹)		5 200
Kopējais garums		332 mm
Neto svars		5,1 kg
Drošības klase		II/II

- Dēļ mūsu nepārtrauktās pētniecības un izstrādes programmas, šeit dotās specifikācijas var mainīties bez brīdinājuma.
- Atkarība no valsts specifikācijas var atšķirties.
- Svārs atbilstoši EPTA-Procedure 01/2003

Paredzētā lietošana

Šis darbarīks ir paredzēts kokmateriālu taisnvirziena un leņķveida zāģēšanai gareniski un šķērseniski, cieši saskaroties ar apstrādājamo materiālu.

ENE028-1

ENG102-2

Barošana

Šo instrumentu jāpieslēdz tikai datu plāksnītē uzrādītā sprieguma barošanas avotam; to iespējams darbināt tikai ar vienfāzes maiņstrāvas barošanu. Tiem ir divkārtšā izolācija saskaņā ar Eiropas standartu, tāpēc tos var izmantot bez zemējuma.

ENF002-1

Ir paredzēts barošanai no zemsprieguma elektrības tīkliem ar spriegumu no 220 V līdz 250 V.

Ieslēdzot elektriskās ierīces rodas sprieguma fluktuācija. Šīs ierīces darbināšana nelabvēlīgajos elektropadeves apstākļos var pasliktināt citu iekārtu darbību. Ja barošanas tīkla pilnā pretestība ir mazāka par 0.37 Ohmiem, var uzskatīt, ka negatīvu efektu nebūs. Elektrotīkla kontaktligzdai, kurai ir pievienota šī ierīce, jābūt aizsargātai ar drošinātāju vai slēgiekārtu ar iedarbošanās aizkavi.

ENF100-1

ENG213-1

ENH101-12

Tikai Eiropas valstīm

Troksnis

Tipiskais A-svērtais trokšņa līmenis ir noteikts saskaņā ar EN60745:

Skaņas spiediena līmenis (L_{PA}) : 95 dB(A)

Skaņas jaudas līmenis (L_{WA}) : 106 dB(A)

NeNOTEIKTĪBA (K) : 3 dB(A)

Lietojiet ausu aizsargus

Vibrācija

Vibrācijas kopējā vērtība (trīs-asu vektoru summa), kas noteikta saskaņā ar EN60745-2-5:

Darba režīmu : griešanas skaidu plāksne

Vibrācijas emisija (a_h) : 3 m/s²

NeNOTEIKTĪBU (K) : 1,5 m/s²

EK Atbilstības deklarācija

Mēs, uzņēmums „Makita Corporation”, kā atbildīgs ražotājs paziņojam, ka sekojošais/-ie „Makita” darbarīks/-i:

Darbarīka nosaukums:
Diskzāģis

Modeļa nr./ Veids: 5008MG

ir sērijas ražojums un

atbilst sekojošām Eiropas Direktīvām:

98/37/EK līdz 2009. gada 28. decembrim un pēc tam 2006/42/EK no 2009. gada 29. decembra

Un tas ražots saskaņā ar sekojošiem standartiem vai standartdokumentiem:

EN60745

Tehnisko dokumentāciju uztur mūsu pilnvarots pārstāvis Eiropā -

„Makita International Europe Ltd”,
Michigan, Drive, Tongwell,
Milton Keynes, MK15 8JD, Anglija

2009. gada 30. Janvāris

Tomoyasu Kato
Direktors
"Makita Corporation"
3-11-8, Sumiyoshi-cho,
Anjo, Aichi, JAPĀNA

000230

GEB013-2

Papildus drošības noteikumi

NEZAUDĒJIET modrību darbarīka lietošanas laikā (tas var gadīties pēc darbarīka daudzkārtējas izmantošanas), rūpīgi ievērojiet ripzāģa drošības noteikumus. Šī darbarīka nedrošas vai nepareizas izmantošanas gadījumā var gūt smagas traumas.

⚠ BĪSTAMI:

1. **Netuviniet rokas griešanas zonai un asmenim. Otru roku turiet uz papildus roktura vai dzinēja korpusa.** Ja turat zāģi ar abām rokām, asmens tās nevar sagriezt.
2. **Nesniedzieties zem apstrādājamā materiāla.** Aizsargs neaizsargā no asmens zem apstrādājamā materiāla.
3. **Noregulējiet griešanas dziļumu atbilstoši apstrādājamā materiāla biežumam.** Zem apstrādājamā materiāla jābūt redzamam nedaudz mazāk nekā veselam zāģa zobam.
4. **Apstrādājamo gabalu nekad neturiet rokās vai pār kāju. Apstrādājamo materiālu piestipriniet stabilai platformai.** Materiālu ir svarīgi pareizi nostiprināt, lai mazinātu apdraudējumu ķermeņim, asmens iekļīšanās vai kontroles zuduma risku.

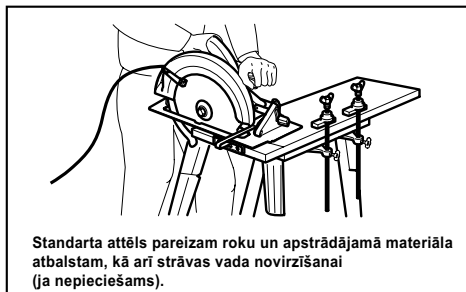

Standarta attēls pareizam roku un apstrādājamā materiāla atbalstam, kā arī strāvas vada novirzīšanai (ja nepieciešams).

000157

5. **Darba laikā turiet mehāniskos darbarīkus aiz izolētām virsmām, ja griezējinstrumenti var pieskarties slēptam vadam zem sprieguma, vai urbja vadam.** Šāda saskarsme ar vadu zem sprieguma var nodot spriegumu arī mehāniskā darbarīka metāla daļām, un operators var saņemt elektrisko triecienu.
6. **Zāģējot gareniski, vienmēr izmantojiet garenisko barjeru vai aizsargu ar taisnām malām.** Tas uzlabo zāģēšanas precizitāti un mazina asmens iekļīšanās iespēju.
7. **Vienmēr izmantojiet asmeņus ar pareizā izmēra un formas (dimata vai apaļas) pievienošanas atverēm.** Asmeņi, kas neatbilst zāģa uzstādīšanas sastāvdaļām, darbosies nepareizi, izraisot kontroles zudumu.
8. **Nekad neizmantojiet bojātas vai nepareizas asmens paplāksnes vai skrūvi.** Asmens paplāksnes un skrūves ir speciāli paredzētas konkrētajam zāģim, lai sniegtu optimālu darba izpildi un drošību.
9. **Atsitienu iemesli un operatora iespējas to novērst:**

- atsitiens ir pēkšņa pretkustība pēc zāģa asmens iesprūšanas, iekļīšanās vai nepareizas novietošanās, liekot zāģim nekontrolēti pacelties un izvirzīties no apstrādājamā materiāla operatora virzienā.
- kad asmens cieši iesprūst vai iekļījas starp sakļaujamos iezāģējumu, asmens apstājas, un dzinēja pretkustība liek aparatam strauji atlēkt atpakaļ operatora virzienā.
- ja asmeni iezāģējumā saspiež vai nepareizi novieto, zobi asmens aizmugurējā malā var ieurbties koka virsmā, liekot asmenim izvirzīties no iezāģējuma un atlēkt atpakaļ operatora virzienā.

Atsitiens rodas zāģa nepareizas lietošanas un/vai nepareizas darbības vai apstākļu rezultātā, un no tā var izvairīties, veicot piemērotus drošības pasākumus, kā norādīts zemāk.

- **Ar abām rokām spēcīgi turiet zāģi, rokas novietojot tā, lai spētu pretoties atsitienu spēkam. Turiet asmeni vienā ķermeņa pusē, bet neturiet vienā līnijā ar ķermeņa vidusdaļu.** Atsitiens var likt zāģim atlēkt atpakaļ, taču atsitienu spēku operators var kontrolēt, ja veic piemērotus drošības pasākumus.
- **Ja asmens iekļījas vai kāda iemesla dēļ nejauj pabeigt zāģēšanu, atlaidiet mēlīti un nekustinot turiet zāģi materiālā, kamēr asmens pilnībā apstājas. Nekad neņemiet zāģi ārā no materiāla un nevirziet to atpakaļ, ja asmens kustas, jo tā var izraisīt atsitienu.** Pārbaudiet un veiciet korektīvus pasākumus, lai novērstu asmens iekļīšanās cēloņus.

- **Atsākot zāga darbību apstrādājamā materiālā, novietojiet asmeni iezāģējuma centrā un pārbaudiet, vai zāga zobi nesaskaras ar materiālu.** Ja zāga asmens ir iekļīļējies, tas var palēkties vai atsīties no apstrādājamā materiāla, atsākot zāga darbību.
- **Atbalstiet lielus gabalus, lai samazinātu asmens iesprūšanu vai atsītienu.** Lielu gabali bieži vien zem sava svara ieliecas. Atbalsti jānovieto abās pusēs zem gabala, blakus griezuma līnijai un blakus gabala malai.

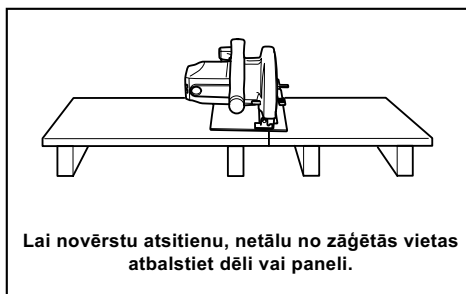

000154

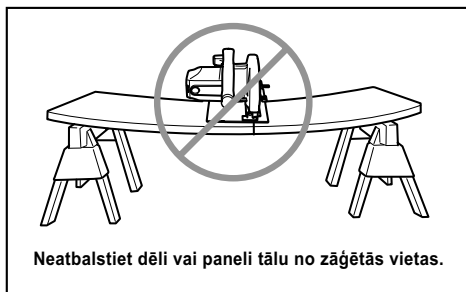

000156

- **Neizmantojiet neasus vai bojātus asmeņus.** Neuzasināts vai nepareizi uzstādīts asmens veido šauru iezāģējumu, kas rada pārmērīgu berzi, asmens iekļīļēšanos vai atsītienu.
- **Pirms sākt zāģēt pārliecinieties, vai asmens dziļuma un slīpuma regulēšanas sviras ir ciešas un nostiprinātas.** Ja noregulētais asmens griešanas laikā pārvietojas, tas var izraisīt iekļīļēšanos un atsītienu.
- **Īpaši uzmanieties, veicot iezāģējumus jau esošās sienās vai citās aizsegtās vietās.** Caururbjošais asmens var iezāģēt priekšmetos, kas var izraisīt atsītienu.

10. **Pirms katras lietošanas reizes pārbaudiet apakšējo aizsargu, vai tas kārtīgi aizveras. Nelietojiet zāģi, ja apakšējais aizsargs nevirzās brīvi un nekavējoties neaizveras. Nekad nepiestipriniet un nepiesieniet apakšējo aizsargu atvērtā stāvoklī.** Ja zāģis nejauši nokrīt, apakšējais aizsargs var salocīties. Paceliet apakšējo aizsargu ar ievilkšanas rokturi un pārliecinieties, ka tas virzās brīvi un nepieskaras asmenim vai citai daļai visos griezuma leņķos un dziļumos.
11. **Pārbaudiet apakšējā aizsarga atspere darbību. Ja aizsargs un atspere nedarbojas pareizi, tie pirms lietošanas jāsalabo.** Apakšējais aizsargs var darboties lēni bojātu daļu, sveķu nosēdumu vai grūžu uzkrājumu dēļ.
12. **Apakšējais aizsargs jāizvelk manuāli tikai īpašas zāģēšanas nolūka: iezāģējumu un kombinētu zāģējumu gadījumā. Paceliet apakšējo aizsargu ar ievilkšanas rokturi un tiklīdz asmens nokļūst materiālā, atlaidiet apakšējo aizsargu.** Visu citu zāģēšanas darbu gadījumā apakšējam aizsargam jādarbojas automātiski.
13. **Pirms zāģi novietot uz sola vai grīdas vienmēr pārbaudiet, vai apakšējais aizsargs sedz asmeni.** Neaizsargāts asmens, kas kustas pēc inerces, tiks zāģim atlēkt atpakaļ, visu savā ceļā sagriežot. Atcerieties, ka pēc slēdža atlaišanas asmenim nepieciešams laiks, lai apstātos.
14. **VIENMĒR stingri turiet darbarīku ar abām rokām. NEKAD nelieciet rokas vai pirkstus aiz zāģa.** Ja rodas atsītiens, zāģis var ātri atlekt atpakaļ virs jūsu rokas, radot smagu ievainojumu.

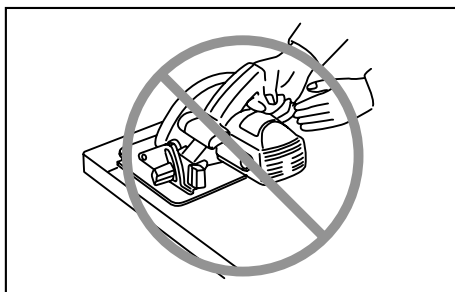

000194

15. **Nekad nespiediet zāģi. Virziet zāģi uz priekšu tādā ātrumā, lai asmens zāģētu bez palēnināšanās.** Ja spēcīgi spiedīsiet zāģi, zāģējumi būs nevienmērīgi, neprecīzi un radīsies atsītienu risks.

16. Ievērojiet sevišķu piesardzību, zāģējot mitru koksni, ar spiedienu apstrādātu zāģmateriālu vai zarus. Noregulējiet zāģēšanas ātrumu tā, lai darbarīks vienmērīgi palielinātu ātrumu, nesamazinot asmens ātrumu.
17. Neņemiet nost sagrieztu materiālu, kamēr asmens griežas. Pirms sagrieztā materiāla satveršanas pagaidiet, kamēr asmens apstājas. UZMANĪBU! Asmeņi pēc darbarīka izslēgšanās turpina kustēties pēc inerces.
18. Negrieziet naglas. Pirms zāģēšanas pārbaudiet, vai zāģmateriālā nav naglas, un tās izņemiet.
19. Zāģa pamata platāko daļu novietojiet uz tās apstrādājamā materiāla daļas, kas ir cieši atbalstīta, nevis uz daļas, kas pēc nogriešanas nokrītīs. Paraugam 1. attēlā attēlots kā PAREIZI nozāģēt dēļa galu un 2. attēlā redzams kā ir NEPAREIZI to darīt. Ja apstrādājamais materiāls ir īss vai mazs, piestipriniet to. NETURIET ĪSOS GABALUS ROKĀS!

Att. 1

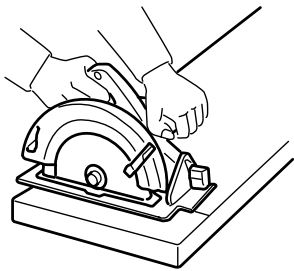

000147

Att. 2

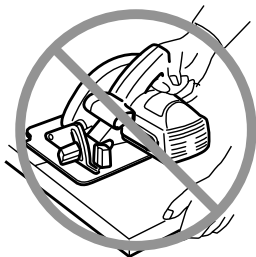

000150

20. Pirms nolaist darbarīku, pabeidzot zāģēšanu, pārliecinieties, vai apakšējais aizsargs ir aizvēries un asmens ir pilnībā apstājies.
21. Nekad nezāģējiet, ja ripzāģis skrūvspīlēs ir otrādi. Šāda rīcība ir ļoti bīstama, un tādējādi var izraisīt smagus negadījumus.

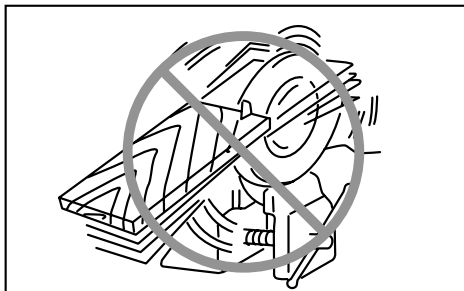

000029

22. Daži materiāli satur ķīmiskas vielas, kuras var būt toksiskas. Izvairieties no putekļu ieelpošanas un to nokļūšanas uz ādas. Ievērojiet materiāla piegādātāja drošības datus.
23. Nemēģiniet apstādināt asmeņus, no sāniem spiežot uz zāģa asmens.
24. Vienmēr izmantojiet asmeņus, kas norādīti šajā rokasgrāmatā. Neizmantojiet abrazīvās ripas.
25. Rūpējieties, lai asmens būtu uzasināts un tīrs. Ja uz asmeņiem pielipuši sveķi un koka darva, zāģa darbība kļūst lēnāka un atsitiena risks palielinās. Rūpējieties, lai asmens būtu tīrs, vispirms to noņemot nost no darbarīka, tad notīrot ar sveķu un darvas tīrītāju, karstu ūdeni vai petroleju. Nekad neizmantojiet benzīnu.
26. Lietojot darbarīku, izmantojiet putekļu masku un ausu aizsargus.

SAGLABĀJIET ŠOS NORĀDĪJUMUS.

⚠BRĪDINĀJUMS:

NEPAREIZAS LIETOŠANAS vai šīs rokasgrāmatas drošības noteikumu neievērošanas gadījumā var gūt smagas traumas.

FUNKCIJU APRAKSTS

⚠UZMANĪBU:

- Pirms regulējat vai pārbaudāt instrumenta darbību, vienmēr pārliecinieties, vai instruments ir izslēgts un atvienots no barošanas.

Ēvelēšanas dziļuma regulēšana

Att.1

⚠UZMANĪBU:

- Pēc frēzēšanas dziļuma noregulēšanas vienmēr cieši pievelciet sviru.

Atļaidiet dziļuma vadīklas sviru un pamatni pārvietojiet uz augšu vai uz leju. Nostipriniet pamatni vēlamajā frēzēšanas dziļumā, pievelkot sviru.

Lai zāgēšana būtu tīrāka un drošāka, uzstādiēt zāgēšanas dziļumu tā, lai ne vairāk kā viens asmens zobs būtu redzams zem apstrādājamā materiāla. Izmantojot pareizu zāgēšanas dziļumu, iespējams samazināt bīstamus ATSI TIENUS, kas var izraisīt ievainojumus.

Slīpā zāgēšana

Att.2

Positīvais sprūds

Pagrieziet sprūdu tā, lai uz tā esošā bultiņa atrastos vienā no trim pozīcijām (22.5°, 45°, 50°). Tad nolieciet rīka pamatni, līdz tā apstājas, un nostipriniet pamatni ar sviru. Šajā momentā rīks atrodas leņķī, ko norāda bultiņa.

Slīpa griezuma leņķa iestatīšana

Atļaidiet sviru un pagaidām iestatiet rīka pamatni 0° slīpa griezuma leņķī, pēc tam stingri pievelciet sviru.

Pagrieziet sprūdu tā, lai uz tā esošā bultiņa atrastos vienā no trim pozīcijām (22.5°, 45°, 50°), kas ir lielāka vai vienāda ar vēlamu slīpā griezuma leņķi.

Atļaidiet sviru un tad nolieciet un stingri nostipriniet rīka pamatni, vēlamajā leņķī.

PIEZĪME:

- Lai nomainītu pozitīvā sprūda pozīciju, atļaidiet sviru un nolieciet rīku slīpā griezuma leņķī, kas ir mazāks par vēlamu pozitīvā sprūda pozīciju.
- Kad pozitīvā sprūda bultiņa ir vērsta pret 22.5, slīpā griezuma leņķi iespējams noregulēt no 0 līdz 22.5°; kad bultiņa ir vērsta pret 45, leņķi var noregulēt no 0 līdz 45°; kad bultiņa ir vērsta pret 50, leņķi var noregulēt no 0 līdz 50°.

Nomērķēšana

Att.3

Lai zāgētu taisni, savietojiet A stāvokli uz pamatnes priekšējās daļas ar vajadzīgo zāgēšanas līniju. Lai zāgētu 45° slīpā leņķī, savietojiet ar to B stāvokli.

Slēdža darbība

Att.4

△UZMANĪBU:

- Pirms instrumenta pieslēgšanas vienmēr pārbaudiet, vai slēdža mēlīte darbojas pareizi un atgriežas izslēgtā stāvoklī, kad tiek atlaista.

Lai iedarbinātu darbarīku, vienkārši pavelciet slēdža mēlīti. Lai apturētu darbarīku, atļaidiet slēdža mēlīti.

Lampas iedegšana

Att.5

△UZMANĪBU:

- Neizdariet triecienu uz lampu, jo tādējādi to var sabojāt vai saīsināt ekspluatācijas laiku.
- Neskatieties gaismā, neļaujiet tās avotam iespīdēt acīs.

Kad rīka kontaktdakša ir iesprausta kontaktlīdzdā, gaismiņa iedegas. Lampa deg, kamēr rīks ir pieslēgts strāvai.

Ja lampa nedeg, iespējams ir bojāts strāvas vads vai lampa. Lampa deg, bet rīks nedarbojas, kaut arī tas ir ieslēgts; iespējams, ir nodilušas oglekļa birstītes vai ir bojāts motora ieslēgšanas/izslēgšanas slēdzis.

PIEZĪME:

- Ar sausu lupatiņu noslaukiet netīrumus no lampas lēcas. Izvairieties saskrāpēt lampas lēcu, jo tādējādi tiek samazināts apgaismojums.

MONTĀŽA

△UZMANĪBU:

- Vienmēr pārliecinieties, vai instruments ir izslēgts un atvienots no barošanas, pirms veicat jebkādas darbības ar instrumentu.

Sešstūra atslēgas uzglabāšana

Att.6

Seškanšu uzgriežņu atslēga ir pievienota rīkam. Lai izņemtu seškanšu uzgriežņu atslēgu, pagrieziet to uz sevi un izvelciet.

Lai ieliktu atpakaļ seškanšu uzgriežņu atslēgu, nolieciet to uz roktura un pagrieziet, līdz tā saskaras ar izvīzījumu uz roktura.

Zāga asmens noņemšana vai uzstādīšana

Att.7

△UZMANĪBU:

- Pārbaudiet, vai asmens ir uzstādīts tā, ka zāga zobi ir vērsti augšup pret darbarīka priekšpusi.
- Asmeni uzstādiēt vai noņemt tikai ar Makita uzgriežņu atslēgu.

Lai izņemtu asmeni, piespiediet vārpstas slēdzi, lai asmens nevarētu griezties, un, izmantojot seškanšu uzgriežņu atslēgu, atskrūvējiet seškanšu skrūvi pretēji pulkstenrādītāja virzienam. Pēc tam izņemiet seškanšu skrūvi, ārējo atloku un asmeni.

Lai uzstādītu asmeni, izpildiet noņemšanas procedūru apgrieztā secībā. PĀRBAUDIET, VAI SEŠŠKAUTŅU SKRŪVE IR CIEŠI PIESKRŪVĒTA PULKSTENRĀDĪTĀJA VIRZIENĀ.

Att.8

Nomainot asmeni, noteikti notīriet arī uzkrājušās zāgu skaidas no augšējā un apakšējā asmens aizsarga. Taču ar šīm darbībām nevar aizvietot apakšējā aizsarga darbības pārbaudi pirms katras ekspluatācijas reizes.

Putekļsūcēja pievienošana

Att.9

Ja zāgējot vēlaties saglabāt tīrību, darbarīkam pievienojiet Makita putekļu sūcēju. Ar skrūvēm pie darbarīka pieskrūvējiet savienojumu. Tad pie savienojuma pievienojiet putekļu sūcēja šļūteni, kā attēlots zīmējumā.

EKSPLUATĀCIJA

⚠UZMANĪBU:

- Rūpējieties, lai darbarīks uzmanīgi virzītos uz priekšu. Ja darbarīku spēcīgi spiedīsiet vai grozīsiet, motors var pārkarst un iespējams radīt bīstamu atsitienu, kas var izraisīt nopietnus ievainojumus.

Att.10

Vienmēr izmantojiet priekšējo skavu un aizmugurējo rokturi, lai darbības laikā pieturētu rīku. Rīks ir aprīkots ar priekšējo skavu un aizmugurējo rokturi. Turot zāģi ar abām rokām, tās nevar sagriezt ar asmeni. Novietojiet rīka pamatni uz apstrādājamā materiāla, lai tam nepieskartos asmens. Tad ieslēdziet rīku un pagaidiet, kamēr asmens uzņem ātrumu. Tagad vienkārši virziet rīku pa apstrādājamā materiāla virsmu, turot to līdzenu un nodrošinot vienmērīgu griezumu visā garumā.

Lai iegūtu tīru griezumu, griešanas līnijai ir jābūt taisnai, bet griešanas ātrumam - vienmērīgam. Ja griezums tomēr netiek veikts pa taisnu līniju, nemēģiniet ar spēku pagriezt asmeni atpakaļ uz taisnās līnijas. Tādā veidā iespējams saliekt asmeni, izraisīt bīstamu atsitienu un nopietnus savainojumus. Atlaidiet slēdzi, pagaidiet, kamēr asmens apstājas un tad paceliet rīku. Novietojiet rīku uz jaunas griešanas līnijas un sāciet griezt vēlreiz. Izvairieties no tāda novietojuma, kad operators ir pakļauts zāģa radīto skaidu un koka putekļu ietekmei. Lai izvairītos no savainojumiem, lietojiet acu aizsargu.

Garenfrēzēšanas ierobežotājs (vadotnes lineāls) (papildpiederums)

Att.11

Parocīgais garenzāģēšanas ierobežotājs ļauj zāģēt ļoti precīzi. Vienkārši pabīdīet garenzāģēšanas ierobežotāju cieši klāt apstrādājamā materiāla malai un nostipriniet to paredzētajā vietā ar pamatnes priekšējā daļā esošo skrūvi. Tas ļauj arī zāģēt atkārtoti vienādā platumā.

APKOPE

⚠UZMANĪBU:

- Pirms veicat pārbaudi vai apkopi vienmēr pārliecinieties, vai instruments ir izslēgts un atvienots no barošanas.

Regulēšana precīzai 90° frēzēšanai (vertikālā frēzēšana)

Šis elements ir noregulēts rūpnīcā. Taču, ja tas ir izslēgts, ar seššķautņu uzgriežņu atslēgu noregulējiet regulēšanas skrūvi, ar leņķmēru, lekālu, u.c. saskaņojot asmeni ar pamatni.

Att.12

Att.13

Ogles suku nomaiņa

Att.14

Regulāri izņemiet un pārbaudiet ogles suku. Kad ogles sukas ir nolietojušās līdz robežas atzīmei, nomainiet tās. Turiet ogles sukas tīras un pārbaudiet, vai tās var brīvi ieiet turekļos. Abas ogles sukas ir jānomaina vienlaikus. Izmantojiet tikai identiskas ogles sukas.

Neņemiet sukas turekļa vāciņus un skrūvgrieža palīdzību. Izņemiet nolietojušās ogles sukas, ievietojiet jaunas un nostipriniet sukas turekļa vāciņus.

Att.15

Lai saglabātu produkta DROŠU un UZTICAMU darbību, remontdarbus, apkopi un regulēšanu uzticiet veikt tikai Makita pilnvarotam apkopes centram un vienmēr izmantojiet tikai Makita rezerves daļas.

PIEDERUMI

⚠UZMANĪBU:

- Šādi piederumi un rīki tiek ieteikti lietošanai ar šajā pamācībā aprakstīto Makita instrumentu. Jebkādu citu piederumu un rīku izmantošana var radīt traumu briesmas. Piederumu vai rīku izmantojiet tikai tā paredzētajam mērķim.

Ja jums vajadzīga palīdzība vai precīzāka informācija par šiem piederumiem, vērsieties savā tuvākajā Makita apkopes centrā.

- Zāģa asmeņi ar tērauda un karbīda uzgaļiem

Kombinācija	Vispārējā nolūka asmens ātrai un līdzenei griešanai, šķērsriezumiem un diagonāliem.
Apstrādāti ar spiedienu/ slapij kokmateriāli	Ar presi apstrādātu un slapju kokmateriālu ātrai griešanai.
Smalki šķērsriezumi	Griezumiem pret šķiedru bez skaidām.

006549

- Garenzāģēšanas ierobežotājs (vadotnes lineāls)
- Seššķautņu uzgriežņu atslēga
- Putekļu uzgals (pievienots)

LIETUVIŲ KALBA

Bendrasis aprašymas

1-1. Gylio kreiptuvas	7-1. Šešiabriaunis veržliaraktis	10-3. Pagrindas
1-2. Svirtelė	7-2. Ašies fiksatorius	11-1. Kreiptuvas (kreipiamoji liniuotė)
2-1. Svirtelė	8-1. Pjovimo diskas	12-1. Pagrindas
2-2. Teigiamas stabdiklis	8-2. Šešiakampis varžtas	12-2. Reguliavimo varžtas
2-3. Rodyklė ant teigiamo kaiščio	8-3. Išorinė tarpinė	13-1. Trikampė liniuotė
3-1. Pagrindas	8-4. Vidinis kraštas	14-1. Ribos žymė
4-1. Jungiklio spraktukas	8-5. Žiedas	15-1. Šepetėlio laikiklio dangtelis
5-1. Lempa	9-1. Dulkių siurblys	15-2. Atsuktuvas
6-1. Šešiabriaunis veržliaraktis	10-1. Galinė rankena	
6-2. Išsikišimas	10-2. Priekinė rankena	

SPECIFIKACIJOS

Modelis		5008MG
Pjovimo disko skersmuo		210 mm
Didž. pjovimo gylis	90° kampu	75,5 mm
	45° kampu	57 mm
	50° kampu	51,5 mm
Greitis be apkrovos (min ⁻¹)		5 200
Bendras ilgis		332 mm
Neto svoris		5,1 kg
Saugos klasė		II/II

- Atliekame nepertraukiamus tyrimus ir nuolat tobuliname savo gaminius, todėl čia pateikiamos specifikacijos gali būti keičiamos be įspėjimo.
- Įvairiose šalyse specifikacijos gali skirtis.
- Svoris pagal Europos elektrinių įrankių asociacijos nustatytą metodiką „EPTA -Procedure 01/2003“

ENE028-1

ENG102-2

Paskirtis

Šis įrankis skirtas atlikti išilginiams ir skersiniams tiesiems pjūviams bei kūginiams pjūviams kampais medyje, esant tvirtam sąlyčiui su ruošiniu.

ENF002-1

Elektros energijos tiekimas

Įrenginiui turi būti tiekiami tokios įtampos elektros energija, kaip nurodyta duomenų lentelėje; įrenginys veikia tik su vienfazė kintamąja srove. Visi įrenginiai turi dvigubą izoliaciją, kaip reikalauja Europos standartas, todėl juos galima jungti į elektros lizdą neįžemintus.

ENF100-1

Skirtas viešosioms skirstomosioms žemos įtampos sistemoms tarp 220 V ir 250 V.

Elektrinių įrenginių įjungimas sukelia įtampos svyravimus. Šio įrenginio naudojimas nepalankiomis elektros tinklo sąlygomis gali daryti įtaką kitos įrangos darbui. Kai pilnutinė įėjimo varža yra lygi ar mažesnė negu 0.37 omų, galima manyti, kad nebus jokio neigiamo poveikio. Šiam įrankiui naudojamas elektros tinklo lizdas turi būti apsaugotas saugikliu arba apsauginiu grandinės nutraukikliu su lėto suveikimo charakteristika.

Tik Europos šalims

Triukšmas

Būdingas A-svertinis triukšmo lygis, nustatytas pagal EN60745:

- Garso slėgio lygis (L_{pA}): 95 dB (A)
- Garso galios lygis (L_{WA}): 106 dB(A)
- Paklaida (K): 3 dB(A)

Naudokite ausų apsaugą

ENG213-1

Vibracija

Bendra vibracijos vertė (trijų ašių vektorių suma), nustatyta pagal EN60745-2-5:

- Darbinis režimas: medienos drožlių plokštės pjovimas
- Vibracijos skleidimas (a_{h1}): 3 m/s²
- Paklaida (K): 1,5 m/s²

ENH101-12

ES atitikties deklaracija

Mes, „Makita Corporation“ bendrovė, būdami atsakingas gamintojas, pareiškiame, kad šis „Makita“ mechanizmas(-ai):

Mechanizmo paskirtis:
Diskinis pjūklas

Modelio Nr./ tipas: 5008MG
priklauso serijinei gamybai ir

atitinka šias Europos direktyvas:

98/37/EB iki 2009 m. gruodžio 28 d., tuomet
2006/42/EB nuo 2009 m. gruodžio 29 d.

ir yra pagamintas pagal šiuos standartus arba
normatyvinius dokumentus:

EN60745

Techninę dokumentaciją saugo mūsų įgaliotasis
atstovas Europoje, kuris yra:

Makita International Europe Ltd,
Michigan, Drive, Tongwell,
Milton Keynes, MK15 8JD, England (Anglija)

2009 m. sausio 30 d.

000230

Tomoyasu Kato
Direktorius
Makita Corporation
3-11-8, Sumiyoshi-cho,
Anjo, Aichi, JAPAN (JAPONIJA)

GEB013-2

Konkrečios saugos taisyklės

NELEISKITE, kad patogumas ir gaminio pažinimas
(įgyjamas pakartotinai naudojant) susilpnintų griežtą
darbo su apskritu pjūklų taisyklių laikymąsi. Jei
naudosite šį įrankį nesaugiai ar neteisingai, galite
rimtai susižeisti.

⚠ PAVOJUS:

1. **Žiūrėkite, kad rankos būtų kuo toliau nuo
pjomimo srities ir geležtės.** Kitą ranką laikykite
ant pagalbinės rankenos arba variklio korpuso.
Jei pjūklą laikysite abiem rankomis, geležtė
negalės jų įpjauti.
2. **Nekiškite rankų po roošiniu.** Po roošiniu
apsauginis įtaisas negali apsaugoti jūsų nuo
geležtės.
3. **Pjomimo gylį sureguliuokite pagal roošinio
storį.** Po roošiniu turi matytis mažiau nei vienas
visas geležtės dantis.
4. **Pjaunamo daikto jokiū būdu nelaikykite
rankose ar tarp kojų.** Ruošinį pritvirtinkite prie
stabilaus darbatalio. Labai svarbu tinkamai
paremti roošinį, kad kiltų kuo mažiau pavojų kūnui,
kad nelinktų geležtė, ir kad neparastumėte
kontrolės.

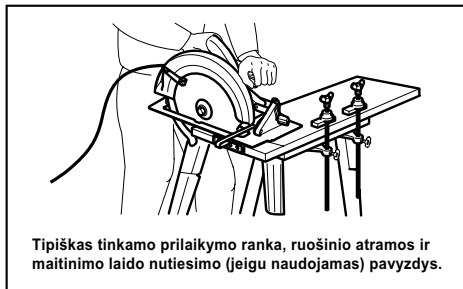

Tipiškas tinkamo prilaikymo ranka, roošinio atramos ir
maitinimo laido nutiesimo (jeigu naudojamas) pavyzdys.

000157

5. **Laikykite elektrinį įrankį už izoliuotų paviršių,
kai jį naudojate ten, kur pjaunantis įrankis gali
susiliesti su laidais ar savo paties laidu.** Kontaktas su „gyvu“ laidu perduos įtampą
neizoliuotoms metalinėms elektrinio įrankio dalims,
ir darbininką išties elektros smūgis.
 6. **Rėždami būtinai naudokite liniuotę arba tiesų
kreiptuvą.** Tai padidina pjūvio tikslumą ir
sumažina tikimybę, kad sulinks geležtė.
 7. **Geležtes naudokite tik su tinkamo dydžio ir
formos (deimantinėmis ar apvaliomis)
angomis.** Geležtės, kurios netinka montavimo
pjūkle įtaisams, slinks į šalį, todėl nesuvaldysite
įrankio.
 8. **Nenaudokite sugadintų ar netinkamų geležtės
poveržlių ar varžtų.** Geležtės poveržlės ir varžtai
specialiai pagaminti šiam pjūklui, kad jis būtų
optimaliai našus ir saugus.
 9. **Atatrankos priežastys ir profilaktiniai
operatoriaus veiksmai;**
 - atatranka yra staigi reakcija į pjūkle geležtės
įstrigimą, sulinkimą ar išsiderinimą, dėl kurių
nevaldomas pjūklas pakyla ir iššoka iš
roošinio operatoriaus link.
 - jei geležtė įstringa arba smarkiai sulinksta
užsidarant įpjovai, geležtė stringa, o variklio
reakcija staigiai nukreipia įrankį operatoriaus
link;
 - jei geležtė susisuka arba išsiderina įpjovoje,
galinėje geležtės briaunoje esantys dantukai
gali įlįsti į medienos paviršių, ir todėl geležtė
iššoks iš įpjovos ir operatoriaus link.
- Atatranka yra piktnaudžiavimo pjūklui ir (arba)
netinkamų darbo procedūrų ar sąlygų rezultatas,
jos galima išvengti vadovaujantis toliau
nurodytomis atsargumo priemonėmis.
- **Tvirtai laikykite pjūklą abiem rankomis,
rankas laikykite taip, kad jos atlaikytų
atatranksos jėgą. Stovėkite bet kurioje
geležtės pusėje, bet ne vienoje linijoje su ja.**
Dėl atatranksos pjūklas gali atšokti atgal, bet
operatorius gali valdyti atatranksos jėgą, jei
imasi reikiamų atsargumo priemonių.

- Jei geležtė sulinksta arba pjovimas pertraukiamas dėl kitos priežasties, atleiskite gaiduką ir nejudinkite pjūklo ruošinyje, kol geležtė visiškai nesustos. Jokiu būdu nemėginkite ištraukti pjūklo iš ruošinio arba traukti pjūklo atgal, kol geležtė juda, antraip įvyks atotranka. Apžiūrėkite ir imkitės priemonių geležtės sulinkimo priežasčiai pašalinti.
- Įstatydami pjūklą atgal į ruošinį, pjovimo geležtę įstatykite į pjovos centre ir patikrinkite, ar pjūklo dantukai nėra įstrigę ruošinyje. Jei pjūklo geležtė linksta, ji gali pakilti arba iššokti iš ruošinio vėl įjungus pjūklą.
- Dideles plokštes paremkite ir taip sumažinkite pavojų, kad geležtė bus suspausta ir iššoks. Didelės plokštės linksta dėl savo pačių svorio. Atramas reikia dėti po plokštę iš abiejų pusių, netoli pjovimo linijos ir greta plokštės briaunos.

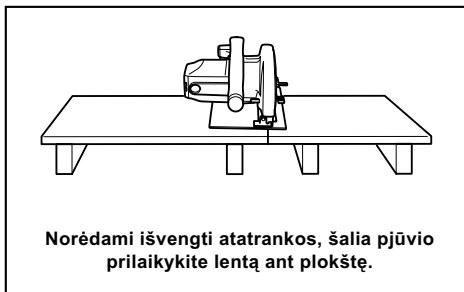

000154

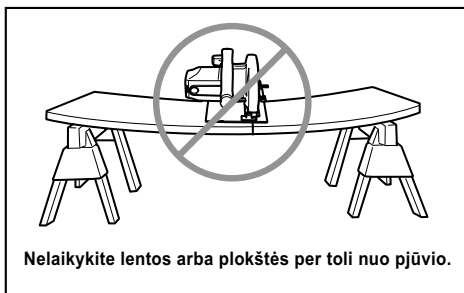

000156

- Nenaudokite atšipusių ar sugadintų geležčių. Naudojant nepagalastas arba netinkamai nustatytas geležtes, gaunama siaura įpjova, dėl to padidėja trintis, linksta geležtė ir atsiranda atotranka.

- Prieš atliekant pjūvį, geležtės gylio ir nuožulnumo reguliavimo-fiksavimo svirtys turi būti gerai pritvirtintos ir priveržtos. Jei geležtės reguliavimas pasikeis pjaunant, geležtė gali sulinkti ar iššokti.
- Būkite ypač atsargūs, kai darote gilų pjūvį sienose ar kituose akliniuose plotuose. Išsikišanti geležtė gali pataikyti į objektus ir nuo jų atšokti.

10. Prieš kiekvieną naudojimą patikrinkite, ar apatinis apsauginis įtaisas tinkamai užsidaro. Nenaudokite pjūklo, jei apatinis apsauginis įtaisas nejuda laisvai ir neužsidaro iš karto. Jokiu būdu neįtvirtinkite ir nepirikiškite apatinio apsauginio įtaiso atviroje padėtyje. Jei pjūklas netyčia išmetamas, apatinis apsauginis įtaisas gali sulinkti. Pakelkite apatinį apsauginį įtaisą atitraukiama svirtimi ir įsitikinkite, kad jis laisvai juda ir neličia geležtės ar kokios nors kitos dalies, esant bet kokiam pjūvio kampui ir gyliui.
11. Patikrinkite apatinio apsauginio įtaiso spyruoklės veikimą. Jei apsauginis įtaisas ir spyruoklė neveikia tinkamai, prieš naudojimą juos reikia sutvarkyti. Apatinis apsauginis įtaisas gali veikti lėtai dėl pažeistų dalių, lipnių nuosėdų ar susikaupusių nešvarumų.
12. Apatinį apsauginį įtaisą reikia įtraukti ranka, bet tik atliekant specialius pjovimo darbus, pvz., gilius pjūvius arba sudėtinus pjūvius. Nuleiskite apatinį apsauginį įtaisą įtraukimo rankena, o kai tik geležtė įpjaus medžiagą, paleiskite apatinį apsauginį įtaisą. Atliekant visus kitus pjovimo darbus, apatinis apsauginis įtaisas turi veikti automatiškai.
13. Prieš dėdami pjūklą ant suolo ar grindų, patikrinkite, ar apatinis apsaugos įtaisas uždengia geležtę. Neapsaugota iš inercijos judanti geležtė privers pjūklą važiuoti atgal, pjaunant viską savo kelyje. Atkreipkite dėmesį į laiką, kurio reikia, kad atleidus jungiklį geležtė sustotų.
14. VISUOMET tvirtai laikykite įrankį abiem rankomis. NEDĖKITE rankų ar pirštų už pjūklo. Įvykus atotrakai, pjūklas gali atšokti atgal per jūsų ranką, todėl galimi sunkūs sužalojimai.

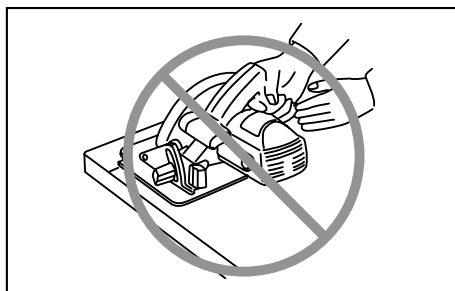

000194

15. **Nedirbkite pjūklų per jėgą. Stumkite pjūklą tokiu greičiu, kad geležtė pjautų nelėtėdama.** Spaudžiant pjūklą, galimi nelygūs pjūviai, tikslumo sumažėjimas ir atitranka.
16. **Būkite ypač budrūs, kai pjaunate drėgną medieną, suslėgtus rąstus ar medį su šakomis.** Reguluokite greitį taip, kad pjūklas judėtų sklandžiai nedidinant geležtės greičio.
17. **Nemėginkite nuimti atpjautos medžiagos geležtei judant. Prieš imdami nupjautą medžiagą, palaukite, kol geležtė sustos.** **PERSPĖJIMAS:** Išjungus įrankį, geležtės dar sukasi iš inercijos.
18. **Nepjaukite vinių. Prieš pjaudami apžiūrėkite medieną ir išimkite visas vinių.**
19. **Platesnę pjūklo pagrindo dalį dėkite ant tos ruošinio dalies, kuri gerai paremta, o ne ant tos, kuri nukris baigus pjauti. Pavyzdžiui, 1 pav. parodytas TEISINGAS plokštės galo pjovimo būdas, o 2 pav. - NETEISINGAS būdas. Jei ruošinys trumpas arba smulkus, suspauskite jį spaustuvais. NEMĖGINKITE LAIKYTI TRUMPO RUOŠINIO RANKA!**

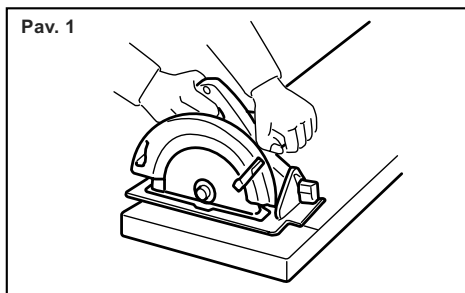

000147

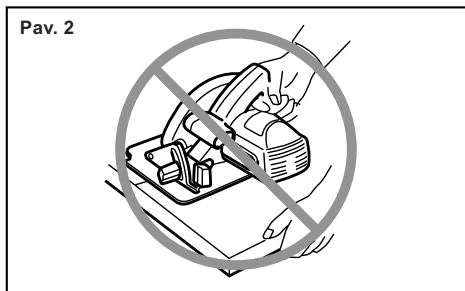

000150

20. **Prieš pastatydami įrankį po to, kai baigėte pjauti, įsitinkinkite, kad apatinis apsauginis įtaisas užsidarė, o geležtė visiškai sustojo.**

21. **Nemėginkite pjauti apskritu pjūklų apvertę jį spaustuvuose. Tai ypač pavojinga ir gali sukelti rimtus nelaimingus atsitikimus.**

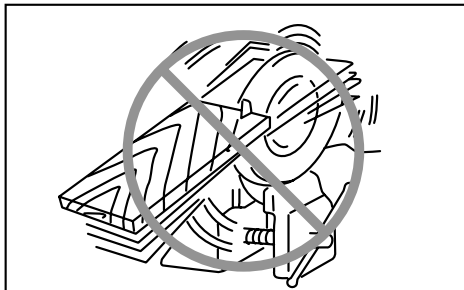

000029

22. **Kai kuriose medžiagose esama cheminių medžiagų, kurios gali būti nuodingos. Saugokitės, kad neįkvėptumėte dulkių ir nesiliestumėte oda. Laikykitės medžiagų tiekėjo saugos duomenimis.**
23. **Nestabdykite spausdami pjūklo geležtę iš šono.**
24. **Visada naudokite tik šioje instrukcijoje rekomenduojamas geležtes. Nenaudokite šlifavimo diskų.**
25. **Geležtė turi būti aštri ir švari. Ant geležtės esantys sukietėję sakai ar derva sulėtina pjovimą ir didina atitrankos pavojų. Valykite geležtę pirmiausiai išimdami ją iš įrankio, tada nuvalydami sakų ir dervos šalinimo priemone, karštu vandeniu ar žibalu. Nenaudokite benzino.**
26. **Naudodami įrankį, užsidėkite kaukę, saugančią nuo dulkių, ir klausos apsaugines priemones.**

SAUGOKITE ŠIAS INSTRUKCIJAS.

⚠️ĮSPĖJIMAS:

Dėl NETINKAMO NAUDOJIMO arba saugos taisyklių nesilaikymo, kurios pateiktos šioje instrukcijoje galima rimtai susižeisti.

VEIKIMO APRAŠYMAS

⚠DĖMESIO:

- Prieš reguliuodami įrenginį arba tikrindami jo veikimą visada patikrinkite, ar įrenginys išjungtas, o laido kištukas - ištrauktas iš elektros lizdo.

Pjovimo gylio reguliavimas

Pav.1

⚠DĖMESIO:

- Nustatę pjovimo gylį, visada saugiai užtvirtinkite svirtelę.

Atlaisvinkite ant gylio kreiptuvo esančią svirtelę ir slinkite pagrindą aukštyn arba žemyn. Nustatę norimą pjovimo gylį, užtvirtinkite pagrindą, užverždami svirtelę.

Norėdami pjauti švariau ir saugiau, nustatykite tokį pjovimo gylį, kad į ruošinį įeitų tik vienas disko dantis. Tinkamo pjovimo gylio pasirinkimas padeda sumažinti galimą ATATRANKOS pavojų, dėl kurios galima susižeisti.

Įstrižųjų pjūvių darymas

Pav.2

Teigiamas kaištis

Teigiamą kaištį pasukite taip, kad ant jo esanti rodyklė būtų nukreipta į vieną iš trijų padėčių (22,5°, 45°, 50°). Tada kreipkite įrankio pagrindą tol, kol jis sustos ir suveržkite svirtelę. Dabar kampas bus toks, kokį rodo rodyklė.

Įstrižojo kampo nustatymas

Atlaisvinkite svirtelę ir įrankio pagrindą nustatykite apytiksliai ties 0° dydžio įstrižuojų kampu, tada tvirtai suveržkite svirtelę.

Teigiamą kaištį pasukite taip, kad ant jo esanti rodyklė būtų nukreipta į vieną iš trijų padėčių (22,5°, 45°, 50°), kuri sutaptų su norimo nustatyti įstrižojo kampo dydžiu arba jį viršytų.

Vėl atlaisvinkite svirtelę, o tada kreipkite įrankio pagrindą ir nustatę norimą kampą tvirtai suveržkite.

PASTABA:

- Kaiščio padėčių skaičius leidžia keisti teigiamo kaiščio padėtį, atlaisvinti svirtelę ir kreipiant nustatyti mažesnę nei norimą įstrižąjį kampą.
- Kai ant teigiamo kaiščio esanti rodyklė nukreipta į „22,5“, įstrižasis kampas gali būti reguliuojamas tarp 0-22,5°; kai rodyklė nukreipta į „45“, jis gali būti reguliuojamas tarp 0-45°; kai rodyklė nukreipta į „50“, jis gali būti reguliuojamas tarp 0-50°.

Nutaikymas

Pav.3

Tiesiems pjūviams, sulygiuokite pagrindo priekyje pažymėtą „A“ padėtį su pjovimo linija. Įstrižiems 45° pjūviams, su pjovimo linija su lygiuokite „B“ padėtį.

Jungiklio veikimas

Pav.4

⚠DĖMESIO:

- Prieš jungdami įrenginį visada patikrinkite, ar jungiklis gerai įsijungia, o atleistas grįžta į padėtį OFF (išjungta).

Norėdami pradėti dirbti įrankiu tiesiog paspauskite gaiduką. Norėdami sustabdyti, atleiskite gaiduką.

Lemputės įjungimas

Pav.5

⚠DĖMESIO:

- Nespaukite ir netrankykite lempučių, nes galite ją sugadinti arba sutrumpinti jos tarnavimo laiką.
- Nežiūrėkite tiesiai į šviesą arba šviesos šaltinį.

Įjungus įrankį, užsidega lempučių. Lempučių dega tol, kol įrankis įjungtas.

Jei lempučių neužsidega, gali būti pažeistas maitinimo laidas arba sugedusi lempučių. Lempučių užsidega, bet įrankis nepasileidžia, net jei įjungus (gali būti susidėvėję angliniai šepetėliai arba sugedęs variklis ar jungiklis „Įjungti / Išjungti“).

PASTABA:

- Nešvarumus nuo lempos lęšio valykite sausu audiniu. Stenkitės nesubraižyti lempos lęšio, kad nepablogėtų apšvietimas.

SURINKIMAS

⚠DĖMESIO:

- Prieš taisydami įrenginį visada patikrinkite, ar jis išjungtas, o laido kištukas - ištrauktas iš elektros lizdo.

Šešiabriaunio veržliarakčio laikymas

Pav.6

Šešiabriaunis veržliaraktis laikomas ant įrankio. Norėdami nuimti šešiabriaunį veržliarakį, pasukite jį į save ir ištraukite.

Norėdami šešiabriaunį veržliarakį įstatyti, uždėkite jį ant rankenos ir sukite kol susilies su ant rankenos esančiu išsikšimu.

Pjovimo disko sumontavimas arba nuėmimas

Pav.7

⚠DĖMESIO:

- Patikrinkite, ar sumontuotos geležtės dantys įrankio priekyje nukreipti aukštyn.
- Pjovimo disko sumontavimui arba nuėmimui naudokite tik „MAKITA“ veržliarakį.

Norėdami nuimti pjovimo diską, paspauskite veleno užraktą taip, kad diskas negalėtų sukintis ir šešiabriaunio veržliarakčiu sukdami prieš laikrodžio rodyklę atlaisvinkite šešiabriaunį varžtą. Tada nuimkite šešiabriaunį varžtą, išorinę jungę ir pjovimo diską.

Jei norite sumontuoti diską, vykdykite nuėmimo procedūrą atvirkščia tvarka. PATIKRINKITE, AR SAUGIAI UŽVERŽĖTE ŠEŠIAKAMPĮ VARŽTĄ, SUKDAMI PAGAL LAIKRODŽIO RODYKLĘ.

Pav.8

Keisdami diską nauju, būtina išvalykite ir viršutinę bei apatinę disko apsaugas nuo susikaupusių pjūvenų. Tačiau to nepakanka - prieš kiekvieną naudojimą būtina patikrinkite, ar tinkamai veikia apatinė apsauga.

Dulkių siurblio prijungimas

Pav.9

Norėdami atlikti švarią pjovimo operaciją, prie šio įrankio prijunkite „MAKITA“ dulkių siurbli. Varžtais prie įrankio prisukite jungtį. Tuomet prie jungties prijunkite dulkių siurblio žarną, kaip parodyta piešinyje.

NAUDOJIMAS

⚠DĖMESIO:

- Atsargiai tiesiai traukite įrankį į priekį. Traukiant jėga arba sukant įrankį, variklis gali perkaisti, atsirasti pavojinga atatranka, kuri kelia pavojų sunkiai susižeisti.

Pav.10

Atlikdami darbus, visada naudokite priekinę ir galinę rankenas ir įrankį laikykite tvirtai už jų paėmę. Įrankis yra aprūpintas tiek priekine, tiek galine rankenomis. Jei pjūklą laikysite abiejomis rankomis, jų nenusipjausite pjovimo disku. Padėkite pagrindą ant apdorojamos medžiagos dalies, kurią reikia pjauti, taip, kad pjovimo diskas su ja nesiliestų. Tada įjunkite įrankį ir palaukite kol diskas pradės sukis maksimaliu greičiu. Dabar paprasčiausiai apdorojamos medžiagos dalies paviršiumi stumkite įrankį pirmyn, jį laikydami lygiai ir glotniai slinkdami į priekį tol, kol baigsite pjauti.

Kad pjūviai išeitų tiesūs, laikykitės tiesios pjovimo linijos ir į priekį slinkite tolygiai. Jei pjudami nukrypote nuo numatytos pjovimo linijos ir norite į ją sugrįžti, nbandykite to daryti įrankį sukdami per jėgą. Taip darant pjovimo diskas gali pradėti strigti, kas gali sukelti pavojingą atatranką ar net rimtai sužeisti. Išjunkite jungiklį, palaukite kol pjovimo diskas sustos ir tada atitraukite įrankį. Perrikiuokite įrankį prie naujos linijos ir pjaukite vėl. Stenkitės išvengti tokių padėčių, kuriose vartotojas lieka neapsaugotas nuo iš pjūklo išmetamų drožlių ir medžio dulkių. Norėdami labiau išvengti sužeidimų, naudokite akių apsaugą.

Prapjovos kreiptuvas (kreipiamoji liniuotė) (papildomas priedas)

Pav.11

Patogus prapjovos kreiptuvas leidžia atlikti labai tikslūs tiesius pjūvius. Tiesiog priglauskite prapjovos kreiptuvą prie ruošinio šono ir pagrindo priekyje esančiu varžtu užtvirtinkite jį tokioje padėtyje. Šis įrengimas leidžia atlikti vienodo pločio pjūvius.

TECHNINĖ PRIEŽIŪRA

⚠DĖMESIO:

- Prieš apžiūrėdami ar taisydami įrenginį visada patikrinkite, ar jis išjungtas, o laido kištukas - ištrauktas iš elektros lizdo.

90° kampo (vertikalaus) pjūvio tikslumo nustatymas

Šis nustatymas atliktas gamykloje. Tačiau, jeigu jis neveikia, šešiakampių veržliarakčių pareguliuokite reguliavimo varžtą, trikampės liniuotės, keturkampio ir pan. įrankių pagalba nustatę geležtę ir pagrindą stačiu kampu.

Pav.12

Pav.13

Anglinių šepetėlių keitimas

Pav.14

Periodiškai išimkite ir patikrinkite anglinius šepetėlius. Pakeiskite juos, kai nusidėvi iki ribos žymės. Laikykite anglinius šepetėlius švarius ir laisvai įslenkančius į laikiklius. Abu angliniai šepetėliai turėtų būti keičiami tuo pačiu metu. Naudokite tik identiškus anglinius šepetėlius.

Jei norite nuimti šepetėlių laikiklių dangtelius, pasinaudokite atsuktuvu. Išimkite sudėvėtus anglinius šepetėlius, įdėkite naujus ir įtvirtinkite šepetėlių laikiklio dangtelį.

Pav.15

Kad gaminys būtų SAUGUS ir PATIKIMAS, jį taisyti, apžiūrėti ar vykdyti bet kokią kitą priežiūrą ar derinimą turi įgaliotasis kompanijos „Makita“ techninės priežiūros centras; reikia naudoti tik kompanijos „Makita“ pagamintas atsargines dalis.

PRIEDAI

⚠DĖMESIO:

- Su šia vadove aprašytu įrenginiu „Makita“ rekomenduojama naudoti tik nurodytus priedus ir papildomus įtaisus. Jeigu bus naudojami kitokie priedai ar papildomi įtaisai, gali būti sužaloti žmonės. Priedus arba papildomus įtaisus naudokite tik pagal paskirtį.

Jeigu norite daugiau sužinoti apie tuos priedus, kreipkitės į artimiausią „Makita“ techninės priežiūros centrą.

- Plieniniai pjovimo diskai ir diskai su karbidu padengtais galais

Kombinacija	Bendrosios paskirties geležtė greitam ir lygiam režimui, pjovimui skersai ir įstrižai.
Presuota / drėgna mediena	Skirtas greitam presuotos ir drėgnos medienos pjaujimui.
Puikūs skersiniai pjūviai	Dėl funkcijos „sand-free“ tiesiai pjausto granuliuotas struktūras.

006549

- Prapjovos kreiptuvas (kreipiamoji liniuotė)
- Šešiakampis veržliaraktis
- Dulkių antgalis (prijungiamas)

EESTI

Üldvaate selgitus

1-1. Sügavusjuhk	7-1. Kuuskantvõti	10-3. Tald
1-2. Hoob	7-2. Völlilukk	11-1. Lõikejuhtjoolaud (juhkimõõtlaud)
2-1. Hoob	8-1. Saetera	12-1. Tald
2-2. Positiivne seiskamiseseade	8-2. Kuuskantpolt	12-2. Reguleerkruvi
2-3. Nool sulguri peal	8-3. Välimine flanš	13-1. Kolmnurkjoolaud
3-1. Tald	8-4. Sisemine flanš	14-1. Piirmärgis
4-1. Lülitü päästik	8-5. Rõngas	15-1. Harjahoidiku kate
5-1. Lamp	9-1. Tolmuimeja	15-2. Kruvikeeraja
6-1. Kuuskantvõti	10-1. Tagumine käepide	
6-2. Eend	10-2. Eesmine käepide	

TEHNILISED ANDMED

Mudel	5008MG	
Tera läbimõõt	210 mm	
Max lõikesügavus	90° nurga juures	75,5 mm
	45° nurga juures	57 mm
	50° nurga juures	51,5 mm
Ilma koormuseta kiirus (min ⁻¹)	5 200	
Kogupikkus	332 mm	
Netomass	5,1 kg	
Kaitseklass	□/II	

- Meie jätkuva teadus- ja arendustegevuse programmi tõttu võidakse siin antud tehnilisi andmeid muuta ilma ette teatamata.
- Tehnilised andmed võivad olla riigiti erinevad.
- Kaal vastavalt EPTA protseduurile 01/2003

ENE028-1

ENG102-2

Ettenähtud kasutamine

Tööriist on ette nähtud puidust piki- ja ristsuunaliste sirgjooneliste lõigete ja erineva nurga all faaside lõikamiseks tihedas kokkupuutes töödeldava detailiga.

ENF002-1

Toide

Tööriista võib ühendada ainult selle andmesildil näidatud pingele vastava pingega toiteallikaga ning seda saab kasutada ainult ühefaasilisel vahelduvvoolutoitel. Tööriist on vastavalt Euroopa standardile kahekordse isolatsiooniga ning seega võib seda kasutada ka ilma maandusjuhtmeta pistikupesaga ühendatult.

ENF100-1

Üldise madalpinge süsteemide 220V ja 250V kohta.

Elektriaparatuuri lülitustoiingud põhjustavad voolu kõikumisi. Käesoleva seadme tööl ebasobivas vooluvõrgus võivad olla kahjustavad mõjud teiste seadmete tööle. Kui toiteliini näivtakistus on võrdne või väiksem kui 0.37 oomi, võib oletada, et negatiivsed mõjud puuduvad. Käesoleva seadme juures kasutatud toiteliini pesa on kaitstud kaitsme või aeglaselt rakenduva kaitselülitiga.

Ainult Euroopa riikidele

Müra

Tüüpileline A-korrigeeritud müratase vastavalt EN60745:

Müratase (L_{pA}): 95 dB(A)

Helivõimsuse tase (L_{WA}): 106 dB(A)

Määramatus (K): 3 dB(A)

Kasutage kõrvaklappe

ENG213-1

Vibratsioon

Vibratsiooni koguväärtus (kolmeteljeliste vektorite summa) määratud vastavalt EN60745-2-5:

Töörežiim: saepuruplaadi lõikamine

Vibratsioonitase (a_h): 3 m/s²

Määramatus (K): 1,5 m/s²

ENH101-12

EÜ vastavusdeklaratsioon

Makita korporatsiooni vastutava tootjana kinnitame, et alljärgnev(ad) Makita masin(ad):

masina tähistus:

Ketassaaag

mudel nr./tüüp: 5008MG

on seeriatoodang ja

vastavad alljärgnevatele Euroopa Parlamendi ja nõukogu direktiividele:

98/37/EÜ kuni 28.12.2009 ja 2006/42/EÜ alates 29.12.2009

ning on toodetud vastavalt alljärgnevale standarditele või standardiseeritud dokumentidele:

EN60745

Tehnilist dokumentatsiooni hoitakse meie volitatud esindaja käes Euroopas, kelleks on:

Makita International Europe Ltd,
Michigan, Drive, Tongwell,
Milton Keynes, MK15 8JD, Inglismaa

30. jaanuar 2009.

Tomoyasu Kato
direktor

Makita korporatsioon
3-11-8, Sumiyoshi-cho,
Anjo, Aichi, JAAPAN

000230

GEB013-2

Ohutuse erijuhised

ÄRGE laske mugavusel või toote kasutamisharjumustel (mis on saadud korduva kasutuse jooksul) asendada vankumatut ketassae ohutuseeskirjade järgimist. Kui kasutate käesolevat elektritööriista ohtlikult või valesti, võite põhjustada tervisekahjustusi.

⚠ OHTLIK:

1. **Hoidke käed eemal lõikamispiirkonnast ja lõiketerast. Hoidke teist kätt abikäepidemel või mootori korpusel.** Kui tööriista hoitakse mõlema käega, siis ei satu need lõiketera ette.
2. **Ärge kummardage töödeldava detaili alla.** Piire ei kaitse teid lõiketera eest töödeldava detaili all.
3. **Reguleerige lõikesügavust vastavalt töödeldava detaili paksusele.** Töödeldava detaili all peavad olema näha lõiketera hambad vähem kui terve hamba kõrguse ulatuses.
4. **Mitte kunagi ärge hoidke lõigatavat detaili käes ega põlve peal. Kinnitage töödeldav detail stabiilsele alusele.** Oluline on tööd õigesti toestada minimeerimaks keha kaitseta jätmist, lõiketera kinnikiilumist või kontrolli kaotust.

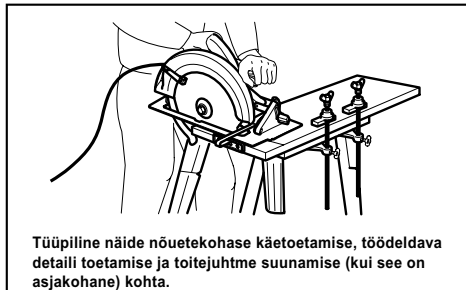

Tüüpiline näide nõuetekohase käetoetamise, töödeldava detaili toetamise ja toitejuhtme suunamise (kui see on asjakohane) kohta.

000157

5. **Hoidke elektritööriista isoleeritud käepidemetest, kui teostate toimingut kohas, kus lõiketööriist võib kokku puutuda peidetud juhtmetega või tööriista enda juhtmega.** Kokkupuude "voolu all" oleva juhtmega võib pingestada ka elektritööriista katmata metallosad ning operaator võib saada elektrilöögi.
6. **Pikilõikamisel kasutage alati juhtjoolauda või sirge serva juhikut.** See parandab lõike täpsust ja vähendab lõiketera kinnikiilumise võimalust.
7. **Kasutage alati õige suuruse ja kujuga (teemant tavalise asemel) võlliaukudega lõiketerasid.** Sae konstruktsiooniga mitteühivad lõiketerad hakkavad liikuma ekstsentriliselt, põhjustades kontrolli kaotuse.
8. **Ärge kunagi kasutage kahjustatud või ebaõiged lõiketera seibe või polti.** Optimaalse töövõime ja tööohutuse tagamiseks on lõiketera seibid ja polt spetsiaalselt välja töötatud teie sae jaoks.
9. **Tagasilöögi põhjused ja operaatori tegevus selle vältimiseks:**

- tagasilöök on äkiline reaktsioon kinnikiilunud, kinnipigistatud või orientatsiooni kaotanud saeterale, mis põhjustab tööriista üleskerkimist ja väljumist töödeldavast detailist operaatori suunas;
- kui lõiketera on sisselõikesse tihedalt kinni pigistatud või kinni kiilunud, siis lõiketera seiskub ja mootori reaktsiooni tõttu liigub mehhanism kiiresti tagasi operaatori suunas;
- kui lõiketera on sisselõikes väärdunud või orientatsiooni kaotanud, võivad lõiketera tagumise serva hambad kaevuda pidu pealispinda, põhjustades lõiketera ülespoole tõusmise sisselõikest ja pörkimise tagasi operaatori suunas.

Tagasilöök on sae väärkasutuse ja/või ebaõigete tööoperatsioonide või -tingimuste tulemus, mida on võimalik vältida, järgides alljärgnevat asjakohaseid ettevaatusabinõusid.

- **Säilitage saest mõlema käega kindlalt kinnihoidmine ja seadke käsivarred asendisse, et vastu panna tagasilöögi jõududele. Seadke ennast ükskõik kummale poole lõiketera, kuid mitte otse selle taha.** Tagasilöök võib põhjustada tööriista järsu tahapoole tõusmise, kuid asjakohaseid ettevaatusabinõusid järgides saab operaator tagasilöögi jõudusid kontrolli all hoida.
- **Kui lõiketera kinni kiilub või mis tahes põhjusel katkestab lõikamise, vabastage päästik ja hoidke tööriista liikumatult materjalis seni, kuni tera on täielikult seiskunud. Ärge kunagi püüdke saagi eemaldada töödeldavast detailist ega tõmmake saagi tahapoole, kui lõiketera**

liigub või esineb tagasilöögi oht. Selgitage välja lõiketera kinnikiilumise põhjus ja teostage korrigeerimised selle kõrvaldamiseks.

- **Sae taaskäivitamisel töödeldavas detailis tsentreerige saetera sisselõikes ja jälgige, et saehambad ei lõikuks materjalisse.** Kui saetera on materjali sisse surutud, võib see sae taaskäivitamisel kerkida või töödeldavast detailist tagasilöögi anda.
- **Lõiketera kinnikiilumise ja tagasilöögi riski minimeerimiseks toetage suuri paneele.** Suured paneelid kalduvad painduma omaaene raskuse all. Toed tuleb paigutada paneeli mõlema külje alla lõikekoha ja paneeliserva lähedale.

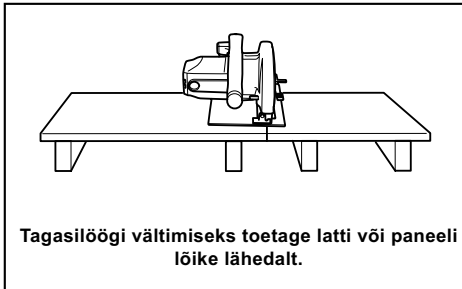

000154

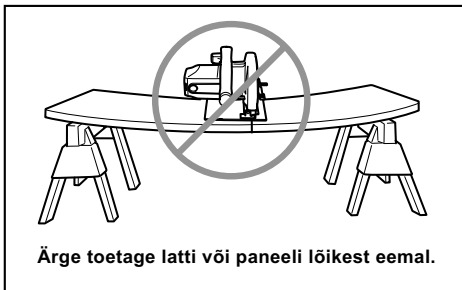

000156

- **Ärge kasutage nürsid ega vigastatud lõiketerasid.** Teritamata või väärtalt paigaldatud lõiketerade kasutamise tulemuseks on kitsas sisselõige, mis põhjustab liigset hõõrdumist, lõiketera kinnikiilumist ja tagasilööki.
- **Lõiketera sügavuse ja faasi reguleerimise lukustushoovad peavad olema enne lõikamist pinguldatud ja kindlalt kinnitatud.** Kui lõiketera seadistus lõikamise ajal nihkub, võib see põhjustada kinnikiilumise ja tagasilöögi.

- **Olge eriti ettevaatlik, kui teostate "sukelduslõikamist" olemasolevates seintes või muudes varjatud piirkondades.** Väljaulatuv lõiketera võib lõikuda objektidesse, mis võib põhjustada tagasilöögi.

10. **Enne igakordset kasutamist kontrollige alumise piirde õiget sulgemist. Ärge käivitage saagi, mille alumine piire ei liigu vabalt ja ei sulgu kohe. Ärge kunagi kinnitage alumist piiret klambriga ega siduge seda avatud asendisse.** Kui saag on juhuslikult maha kukkunud, võib alumine piire olla paindunud. Tõstke alumist piiret väljatõmmatava käepidemega ja veenduge, et piire liigub vabalt ning ei puuduta lõiketera ega teisi osi sisselõike kõigis nurkades ja sügavustes.
11. **Kontrollige, kas alumise piirde vedru on töökorras. Kui piire ja vedru ei tööta korrektselt, tuleb neid enne tööriista kasutamist hooldada.** Alumine piire võib töötada aeglaselt kahjustunud osade, kummisette või lõikamisjäakide kogunemise tõttu.
12. **Alumine piire tuleb tagasi tõmmata käsitsi ainult teatud lõikamiste puhul, nagu "sukelduslõikamised" ja "kombineeritud lõikamised".** Tõstke alumist piiret väljatõmmatava käepideme abil ja niipea kui lõiketera siseneb materjali, tuleb alumine piire vabastada. Kõigi muude saagimiste korral peab alumine piire töötama automaatselt.
13. **Enne sae asetamist pingile või põrandale jälgige alati, et alumine piire kataks lõiketera.** Kaitsmata, vabalt liikuv tera võib põhjustada sae tahapoole liikumise ja lõikumise ükskõik millesse oma liikumisteel. Olge teadlik ajast, mis kulub lõiketera seiskumiseks pärast tööriista väljalülitamist.
14. **Hoidke tööriista kindlalt kahe käega. ÄRGE KUNAGI asetage kätt ega sõrmi sae taha.** Kui tekib tagasilööök, võib saag hõlpsasti hüpata tahapoole üle teie käe, põhjustades tõsise kehavigastuse.

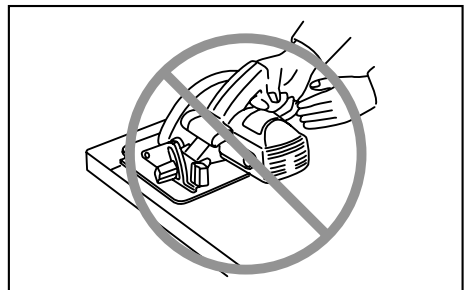

000194

15. Ärge kunagi kasutage sae suhtes jõudu. Lükake saagi ettepoole kiirusega, nii et tera lõikab kiirust vähendamata. Jõu kasutamine võib põhjustada lõigete ebatasasuse, täpsuse kaotuse ja võimaliku tagasilöögi.
16. Olge eriti ettevaatlik märja puidu, survetöötlemise läbinud saematerjali või oksakohtadega puidu lõikamisel. Reguleerige lõikamiskiirust, et säilitada tööriista sujuv liikumine lõiketera kiirust vähendamata.
17. Ärge püüdke eemaldada lõigatavat materjali lõiketera liikumise ajal. Enne lõigatavat materjalist kinni haaramist oodake, kuni lõiketera seiskub. **ETTEVAATUST!** Pärast tööriista väljalülitamist jäävad lõiketerad vabakäigul liikuma.
18. Vältige naeltesse sisselõikamist. Enne lõikamist kontrollige saematerjali ja eemaldage sellest kõik naelad.
19. Asetage saekorpuse laiem osa töödeldava detaili selle poole peale, mis on kindlalt toetatud, mitte sinna, mis pärast lõikamist küljest ära kukub. Näiteks, joon. 1 on näidatud laua otsast tüki mahalõikamise ÕIGE moodus ja joon. 2 VALE moodus. Kas töödeldav detail on lühike või väike, tuleb see pitskruviudega kinnitada. **ÄRGE PÜÜDKE HOIDA LÜHIKESI TÜKKE KÄEGA!**

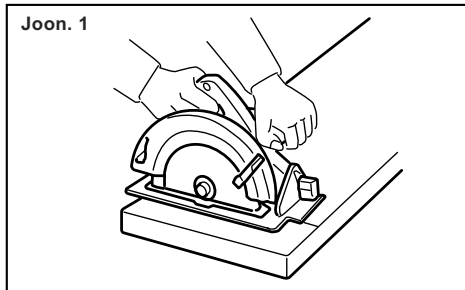

000147

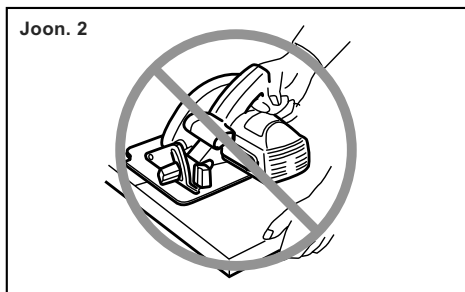

000150

20. Enne tööriista maha asetamist pärast lõikamise lõpetamist veenduge, et alumine piire on suletud ja lõiketera täielikult seiskunud.
21. Ärge kunagi püüdke saagida rakises tagurpidi asendis hoitava ketassaega. See on väga ohtlik ja võib põhjustada tõsisid õnnetusi.

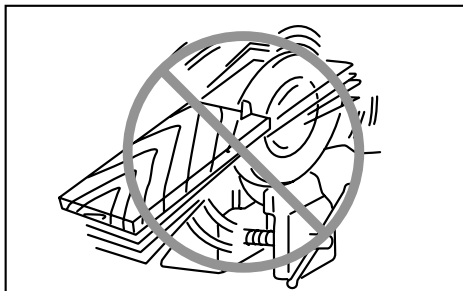

000029

22. Mõned materjalid võivad sisaldada mürgiseid aineid. Rakendage meetmeid tolmu sissehingamise ja nahaga kokkupuute vältimiseks. Järgige materjali tarnija ohutusala teavet.
23. Ärge püüdke lõiketerasid seisata neid külgsuunas surudes.
24. Kasutage alati selles kasutusjuhendis soovitatud lõiketerasid. Ärge kasutage mis tahes abrasiivkettaid.
25. Hoidke lõiketera teravana ja puhtana. Kõvastunud kumm ja puuvaik lõiketeradel aeglustab sae tööd ning suurendab tagasilöögi tekkimise võimalust. Hoidke lõiketera puhtana, eemaldades selle esmalt tööriista küljest, seejärel puhastades seda kummi- ja puuvaigu eemaldusvahendi, kuuma vee või petrooleumiga. Ärge kunagi kasutage bensiini.
26. Tööriista kasutamisel kandke tolumumaski ja kuulmiskaitsevahendeid.

HOIDKE JUHEND ALLES.

△HOIATUS:

VALE KASUTUS või käesoleva kasutusjuhendi ohtuse eeskirjade eiramine võib põhjustada tervisekahjustusi.

FUNKTSIONAALNE KIRJELDUS

△HOIATUS:

- Kandke alati hoolt selle eest, et tööriist oleks enne reguleerimist ja kontrollimist välja lülitatud ja vooluvõrgust lahti ühendatud.

Lõikesügavuse reguleerimine

Joon.1

△HOIATUS:

- Pärast lõikesügavuse reguleerimist pingutage hoob alati korralikult.

Lõdvendage sügavusjuhikul olevat hooba ning nihutage alust üles või alla. Soovitud lõikesügavuse juures kinnitage alus, pingutades hooba.

Puhtamate ja ohutamate lõigete tegemiseks seadke lõikesügavus selliselt, et töödeldavas detailist allapoole ei ulatu rohkem kui üks terahammus. Õige lõikesügavuse kasutamine aitab vähendada kehavigastusi põhjustada võivate ohtlike TAGASILÖÖKIDE võimalust.

Kaldlõikamine

Joon.2

Sulgur

Pöörake sulgurit nii, et selle nool osutaks asendile (22,5°, 45° või 50°). Seejärel kallutage tööriista alust, kuni see peatub, ja kinnitage alus hoovaga. Selleks ajaks on saavutatud sama nurk, millele nool osutab.

Längnurga seadistus

Lõdvendage hoob ja seadistage tööriista alus 0° längnurgale, seejärel kinnitage hoob kindlalt.

Pöörake sulgur nii, et selle nool näitaks ühte kolmest asendist (22,5°, 45°, 50°), mis on võrdne või suurem kui soovitud längnurk.

Lõdvendage hoob uuesti ja seejärel kallutage ja kinnitage tööriista alus soovitud nurgale.

MÄRKUS:

- Sulguri asendit muutes, hooba lõdvendades ja längnurka kallutades vähemaks kui soovitud sulguri asendi number lubab seda muuta.
- Kui sulguri nool näitab 22,5, saab längnurga kohandada 0-22,5°; kui nool näitab 45, saab selle kohandada 0-45°; kui nool näitab 50, saab selle kohandada 0-50°.

Sihtimine

Joon.3

Sirglõigete tegemiseks seadke punkt A aluse esiküljel lõikejoonega kohakuti. 45° kaldlõigete tegemiseks seadke sellega kohakuti punkt B.

Lüliti funktsioneerimine

Joon.4

△HOIATUS:

- Kontrollige alati enne tööriista vooluvõrku ühendamist, kas lüliti päästik funktsioneerib nõuetekohaselt ja liigub lahtilaskmisel tagasi väljalülitatud asendisse.

Tööriista töölelülitamiseks on vaja lihtsalt lüliti päästikut tõmmata. Seiskamiseks vabastage lüliti päästik.

Lambi süütamine

Joon.5

△HOIATUS:

- Ärge lööge vastu lampi, sest see võib seda kahjustada või kasutusiga lühendada.
 - Ärge vaadake otse valgusesse ega valgusallikat.
- Tööriista sisse lülitamisel süttib tuli põlema. Tuli põleb, kuni tööriist välja lülitatakse.
- Kui tuli ei sütti, võib toitevõrgu juhe olla kahjustatud. Kui tuli põleb, aga tööriist ei tööta või on välja lülitatud, võivad süsinikharjad olla kulunud või mootor või sisse/välja-lüliti olla kahjustatud.

MÄRKUS:

- Kasutage lambiklaasilt mustuse ära pühkimiseks kuiva riidelappi. Olge seda tehes ettevaatlik, et lambiklaasi mitte kriimustada, sest vastasel korral võib valgustus väheneda.

KOKKUPANEK

△HOIATUS:

- Kandke alati enne tööriistal mingite tööde teostamist hoolt selle eest, et see oleks välja lülitatud ja vooluvõrgust lahti ühendatud.

Kuuskantvõtme hoiulepanek

Joon.6

Kuuskantvõti hoitakse tööriista sees. Kuuskantvõtme eemaldamiseks pöörake seda enda poole ja tõmmake välja.

Kuuskantvõtme paigaldamiseks asetage see käepidemele ja pöörake seni, kuni see puudutab käepideme väljaulatuvat osa.

Saetera eemaldamine või paigaldamine

Joon.7

△HOIATUS:

- Veenduge, et tera on paigaldatud selliselt, et hambad on suunatud tööriista esiosas üles.
- Kasutage tera paigaldamiseks ja eemaldamiseks ainult Makita nutrivõtit.

Tera eemaldamiseks vajutage võlli lukule nii, et tera ei saa pöörelda ja lõdvendage vastupäeva keerates kuuskantpolt. Seejärel eemaldage kuuskantpolt, välisäärik ja tera.

Tera paigaldamiseks järgige eemaldamise protseduuri vastupidises järjekorras. KEERAKE KUUSKANTPOLT KINDLASTI KORRALIKULT PÄRIPÄEVA KINNI.

Joon.8

Tera vahetamisel puhastage kindlasti ka ülemine ja alumine terakaitse neile kogunenud saepurust. Samas ei tähenda see, nagu võiks loobuda alumise tera töökorra kontrollimisest enne iga kasutuskorda.

Tolmuimeja ühendamine

Joon.9

Kui soovite puhtamalt lõigata, ühendage tööriista külge Makita tolmuimeja. Paigaldage liitmik kruvide abil tööriista külge. Seejärel ühendage tolmuimeja voolik liitmikuga, nagu joonisel näidatud.

TÖÖRIISTA KASUTAMINE

△HOIATUS:

- Liigutage tööriista kindlasti ettevaatlikult sirgjooneliselt ettepoole. Tööriistale surve avaldamisel või selle väänamisel kuumeneb mootor üle ja tekib ohtlik tagasilöök, mis võib põhjustada tõsiseid vigastusi.

Joon.10

Hoidke tööriista töö ajal alati tugevalt, kasutades esiharaarsti ja tagumist käepidet. Tööriist on varustatud esiharaarsti ja tagumise käepidemega. Saagi kahe käega hoides ei saa tera käsi kahjustada. Seadistage töödetailli alus, ilma et tera seda puudutaks. Siis pöörake tööriist ümber ja oodake, kuni tera saavutab täiskiiruse. Nüüd liigutage tööriista sujuvalt üle töödetailli pinna, kuni saagimine on lõppenud.

Korraliku lõike saamiseks hoidke saagimisjoon sirgena ja kiirust ühetaolisena. Kui lõikamine lõikejoont jälgides nurjub, ärge pöörake ega suruge tööriista lõikejoonele tagasi. Seda tehes võib tera kinni kiiluda ja tekkida tagasilöök, mis võib põhjustada tõsiseid vigastusi. Vabastage lüliti, oodake tera peatumist ja seejärel tõmmake tööriist tagasi. Joondage tööriist uuele lõikele ja alustage uuesti saagimist. Püüdke vältida asendit, mis jätab operaatore saelt paiskuvate laastude ja puidutolmu eest kaitsetuks. Kaitse õnnetuste vältimiseks oma silmi.

Piire (juhtjoonlaud) (tarvik)

Joon.11

Käepärane piire võimaldab teha eriti täpseid sirglõikeid. Libistage lihtsalt piire tihedalt vastu töödeldava detaili külge üles ja kinnitage see aluse esiosas oleva kruviga kohale. Samuti võimaldab see ühesuguse laiusega korduvlõigete tegemist.

HOOLDUS

△HOIATUS:

- Kandke alati enne kontroll- või hooldustoimingute teostamist hoolt selle eest, et tööriist oleks välja lülitatud ja vooluvõrgust lahti ühendatud.

90° lõike (vertikaallõige) täpsuse seadmine

See on tehase seadistatud. Kui see on paigast ära, siis reguleerige kuuskantvõtme abil reguleerikruvi, sättides samal ajal kolmnurkjoonlaua, nurklaua vms abil tera aluse suhtes paika.

Joon.12

Joon.13

Süsiharjade asendamine

Joon.14

Võtke välja ja kontrollige süsiharju regulaarselt. Asendage süsiharjad uutega, kui need on kulunud piirmäärgini. Hoidke süsiharjad puhtad, nii on neid lihtne oma hoidikutesse libistada. Mõlemad süsiharjad tuleb asendada korraga. Kasutage ainult identseid süsiharju. Kasutage harjahoidikute kaante eemaldamiseks kruvikeerajat. Võtke ära kulunud süsiharjad välja, paigaldage uued ning kinnitage harjahoidikute kaaned tagasi oma kohale.

Joon.15

Toote OHUTUSE ja TÖÖKINDLUSE tagamiseks tuleb vajalikud remonttööd, muud hooldus- ja reguleerimistööd lasta teha Makita volitatud teeninduskeskustes. Alati tuleb kasutada Makita varuosi.

TARVIKUD

△HOIATUS:

- Neid tarvikuid ja lisaseadiseid on soovitatav kasutada koos Makita tööriistaga, mille kasutamist selles kasutusjuhendis kirjeldatakse. Muude tarvikute ja lisaseadiste kasutamisega kaasneb vigastada saamise oht. Kasutage tarvikuid ja lisaseadiseid ainult otstarvetel, milleks need on ette nähtud.

Saate vajadusel kohalikust Makita teeninduskeskusest lisateavet nende tarvikute kohta.

- Teras- ja karbiidotsaga saeterad

Kombinatsioon	Üldkasutus tera kiireks ja sujuvaks lõhestamiseks, järkamiseks ja kaldlõigete tegemiseks.
Rõhk-töödeldav / märg saematerjal	Kiireks rõhk-töödeldava ja märga saematerjali lõikamiseks.
Risti läbilõiked	Liivata sisselõigete jaoks, tera tihkelt vastas.

006549

- Piire (juhtjoonlaud)
- Kuuskantvõti
- Tolmuotsak (liidetav osa)

РУССКИЙ ЯЗЫК

Объяснения общего плана

1-1. Направляющая глубины	7-1. Шестигранный ключ	10-3. Основание
1-2. Рычаг	7-2. Замок вала	11-1. Направляющая планка (направляющая линейка)
2-1. Рычаг	8-1. Пильное лезвие	12-1. Основание
2-2. Упор-ограничитель	8-2. Болт с шестигранной головкой	12-2. Регулировочный винт
2-3. Стрелка на упоре-ограничителе	8-3. Наружный фланец	13-1. Треугольная линейка
3-1. Основание	8-4. Внутренний фланец	14-1. Ограничительная метка
4-1. Курковый выключатель	8-5. Кольцо	15-1. Колпачок держателя щетки
5-1. Лампа	9-1. Пылесос	15-2. Шуруповерт
6-1. Шестигранный ключ	10-1. Задняя ручка	
6-2. Выступ	10-2. Передняя рукоятка	

ТЕХНИЧЕСКИЕ ХАРАКТЕРИСТИКИ

Модель		5008MG
Диаметр полотна		210 мм
Максимальная глубина резки	при 90°	75,5 мм
	при 45°	57 мм
	при 50°	51,5 мм
Число оборотов без нагрузки (мин ⁻¹)		5 200
Общая длина		332 мм
Вес нетто		5,1 кг
Класс безопасности		II / I

- Благодаря нашей постоянно действующей программе исследований и разработок, указанные здесь технические характеристики могут быть изменены без предварительного уведомления.
- Технические характеристики могут различаться в зависимости от страны.
- Масса в соответствии с процедурой EPTA 01/2003

Назначение

Данный инструмент предназначен для продольных и поперечных прямых пропилов и распилов под углом изделий из древесины при хорошем контакте с обрабатываемой деталью.

ENE028-1

инструмента, должна быть защищена предохранителем или прерывателем цепи с медленным размыканием.

ENG102-2

Источник питания

Данный инструмент должен подключаться к источнику питания с напряжением, соответствующим напряжению, указанному на идентификационной пластинке, и может работать только от однофазного источника переменного тока. В соответствии с европейским стандартом данный инструмент имеет двойную изоляцию и поэтому может подключаться к розеткам без провода заземления.

ENF002-1

Только для европейских стран

Уровень шума

Типичный уровень взвешенного звукового давления (A), определенный по следующим параметрам EN60745:

Уровень звукового давления (L_{pA}): 95 дБ (A)

Уровень звуковой мощности (L_{WA}): 106 дБ (A)

Погрешность (K): 3 дБ(A)

Используйте средства защиты слуха

ENG213-1

Для низковольтных систем общего пользования напряжением от 220 В до 250 В.

Включение электрического устройства приводит к колебаниям напряжения. Использование данного устройства в неблагоприятных условиях электроснабжения может оказывать негативное влияние на работу другого оборудования. Если полное сопротивление в сети питания равно или менее 0,37 Ом, можно предполагать, что данный инструмент не будет оказывать негативного влияния. Сетевая розетка, используемая для данного

ENF100-1

Вибрация

Общее значение вибрации (трехкоординатная векторная сумма), определенная в соответствии с EN60745-2-5:

Рабочий режим: резка ДСП

Распространение вибрации (a_n): 3 м/с²

Погрешность (K): 1,5 м/с²

Декларация о соответствии ЕС

Makita Corporation, являясь ответственным производителем, заявляет, что следующие устройства Makita:

Обозначение устройства:
Дисковая пила

Модель/Тип: 5008MG

являются серийными изделиями и

Соответствует следующим директивам ЕС:

98/37/ЕС до 28 декабря 2009 г. и 2006/42/ЕС с 29 декабря 2009 г.

И изготовлены в соответствии со следующими стандартами или нормативными документами:

EN60745

Техническая документация хранится у официального представителя в Европе:

Makita International Europe Ltd,
Michigan, Drive, Tongwell,
Milton Keynes, MK15 8JD, England

30 января 2009

000230

Tomoyasu Kato (Томояшу Като)
Директор
Makita Corporation
3-11-8, Sumiyoshi-cho,
Anjo, Aichi, JAPAN

GEB013-2

СПЕЦИФИЧЕСКИЕ ПРАВИЛА ТЕХНИКИ БЕЗОПАСНОСТИ

НЕ ДОПУСКАЙТЕ, чтобы удобство или опыт эксплуатации данного устройства (полученный от многократного использования) доминировали над строгим соблюдением правил техники безопасности по работе с циркулярной пилой. Нарушение техники безопасности или неправильное использование данного инструмента могут привести к серьезным травмам.

⚠ ОПАСНО:

1. **Держите руки на расстоянии от места распила и пилы. Держите вторую руку на дополнительной ручке или корпусе мотора.** Если обе руки будут держать пилу, они не будут порезаны диском пилы.
2. **Не наклоняйтесь под обрабатываемую деталь.** Ограждение не защитит вас от диска под обрабатываемой деталью.
3. **Отрегулируйте глубину распила в соответствии с толщиной детали.** Под распиливаемой деталью должен быть виден почти весь зуб пилы.

4. **Никогда не удерживайте распиливаемую деталь руками или зажав ее между ног. Закрепите деталь на устойчивом основании.** Очень важно обеспечить надежную фиксацию распиливаемой детали для предотвращения риска возникновения травмы, изгиба циркулярной пилы или утраты контроля над инструментом.



Типичная иллюстрация правильного размещения рук, фиксации распиливаемой детали и прокладки шнура питания (если используется).

000157

5. Если при выполнении работ существует риск контакта режущего инструмента со скрытой электропроводкой или собственным шнуром питания, держите электроинструменты за специально предназначенные изолированные поверхности. Контакт с проводом под напряжением приведет к тому, что металлические детали электроинструмента также будут под напряжением, что приведет к поражению оператора электрическим током.
6. При распиле всегда используйте направляющую планку или прямую направляющую по краю. Это повышает точность распила и снижает риск изгиба циркулярной пилы.
7. Всегда используйте дисковые пилы соответствующего размера и формы отверстий для шпинделя (ромбовидные или круглые). Пилы с несоответствующим креплением будут работать эксцентрически, что приведет к потере контроля над инструментом.
8. Никогда не используйте поврежденные или несоответствующие шайбы, или болт дисковой пилы. Шайбы и болт пилы были специально разработаны для данной циркулярной пилы для обеспечения оптимальных эксплуатационных характеристик и безопасности работы.

9. **Причины обратной отдачи и меры ее предотвращения оператором:**

- отдача - это мгновенная реакция на защемление, изгиб или нарушение соосности циркулярной пилы, приводящая к неконтролируемому подъему пилы и ее движению из детали по направлению к оператору.
- если циркулярная пила защемила или жестко ограничивается пропилом снизу, циркулярная пила прекратит вращаться и реакция мотора приведет к тому, что инструмент начнет быстро двигаться в сторону оператора.
- если пила была изогнута или неправильно ориентирована в распиле, зубья на задней стороне пилы могут цепляться за верхнюю поверхность распиливаемой древесины, что приведет к выскакиванию пилы из пропила и ее движению в сторону оператора.

Отдача - это результат неправильного использования пилы и/или неправильных процедур или условий эксплуатации. Ее можно избежать, соблюдая предосторожности, указанные ниже.

- **Крепко держите пилу обеими руками и располагайте руки так, чтобы они могли справиться с силами отдачи. Располагайтесь со стороны циркулярной пилы, а не на одной линии с ней.** Отдача может привести к отскакиванию циркулярной пилы назад, однако силы отдачи могут контролироваться оператором при условии соблюдения соответствующих мер предосторожности.
- **При изгибании пилы или прекращении пиления по какой-либо причине, отпустите курковый выключатель и держите пилу без ее перемещения в детали для полной остановки вращения пилы. Никогда не пытайтесь вытащить пилу из распиливаемой детали или потянуть пилу назад, когда пила продолжает вращаться. Это может привести к отдаче.** Определите причину и примите соответствующие меры для устранения причины изгиба циркулярной пилы.
- **При повторном включении циркулярной пилы, когда она находится в детали, отцентрируйте диск пилы в пропиле и убедитесь, что зубья пилы не касаются распиливаемой детали.** Если диск пилы изогнется, пила может приподняться или возникнет обратная отдача при повторном запуске пилы.

- **Поддерживайте большие панели для снижения риска заклинивания и отдачи диска.** Большие панели провисают под собственным весом. Опоры необходимо располагать под панелью с обеих сторон, около линии распила и около края панели.



000154



000156

- **Не используйте тупые или поврежденные диски.** Не заточенные или неправильно установленные диски приведут к узкому распилу, что приведет к чрезмерному трению, заклиниванию диска и отдаче.
- **Перед резкой необходимо крепко затянуть блокирующие рычаги резки.** Если при резке регулировка диска нарушится, это может привести к заклиниванию диска и возникновению отдачи.
- **Будьте особенно осторожны при выполнении "врезки" в существующих стенах или на других неизвестных участках.** Выступающий диск пилы может столкнуться с предметами, которые могут привести к обратной отдаче.

10. **Перед каждым использованием убедитесь в том, что нижнее ограждение хорошо закрыто. Не эксплуатируйте пилу, если нижнее ограждение не перемещается свободно и мгновенно не закрывается. Никогда не фиксируйте нижнее ограждение в открытом положении каким бы то ни было способом. При случайном падении пилы ограждение может согнуться. Поднимите нижнее ограждение при помощи ручки подъема и убедитесь в его свободном перемещении, и что оно не касается пилы или других деталей при всех углах и глубинах пиления.**
11. **Проверьте работу пружины нижнего ограждения. Если ограждение и пружина не работают надлежащим образом, их необходимо отремонтировать перед использованием циркулярной пилы. Нижнее ограждение может работать медленно из-за поврежденных деталей, отложения смол или скопления мусора.**
12. **Нижнее ограждение должно подниматься вручную только при специальных распилах, таких как врезание или сложное распиливание. Поднимите нижнее ограждение, подняв ручку, и как только пила войдет в распиливаемый материал, нижнее ограждение может быть опущено. Для всех других видов пиления нижнее ограждение должно работать автоматически.**
13. **Перед тем как положить пилу на верстак или на пол, всегда проверяйте, что нижнее ограждение закрывает режущий диск. Незащищенный, вращающийся по инерции диск пилы может непреднамеренно двинуться назад, распиливая все, что попадет на пути. Помните о времени, необходимом для остановки пилы после отпускания куркового выключателя.**
14. **ВСЕГДА держите инструмент обеими руками. НИКОГДА не помещайте руки или пальцы сзади пилы. В случае отдачи, пила может легко отскочить назад на вашу руку, что приведет к серьезной травме.**
15. **Никогда не прилагайте повышенных усилий к пиле. Двигайте пилу вперед со скоростью, которая позволяет дисковой пиле пилить без снижения скорости. Приложение повышенных усилий к дисковой пиле может привести к неравномерному распилу, снижению точности и возможной отдаче.**
16. **Будьте особенно осторожны при распиливании мокрой древесины, прессованной древесины или древесины с сучками. Отрегулируйте скорость распиливания таким образом, чтобы поддерживать плавное движение пилы без снижения скорости вращения диска.**
17. **Не пытайтесь убирать отрезанные детали при вращении дисковой пилы. Перед удалением распиленных деталей дождитесь полной остановки пилы. ПРЕДУПРЕЖДЕНИЕ: после выключения пила еще будет некоторое время вращаться.**
18. **Избегайте попадания режущего инструмента на гвозди. Перед распиливанием осмотрите деталь и удалите из нее все гвозди.**
19. **Поместите широкую часть основания циркулярной пилы на часть детали, имеющей надежное крепление, а не на ту часть, которая будет отрезана и упадет при отпиливании. В качестве примера Рис. 1 показывает ПРАВИЛЬНЫЙ способ отрезки края доски и Рис. 2 НЕПРАВИЛЬНЫЙ способ. Если распиливаемая деталь короткая или маленькая, ее необходимо закрепить. НЕ ПЫТАЙТЕСЬ ДЕРЖАТЬ КОРОТКИЕ ДЕТАЛИ РУКОЙ!**

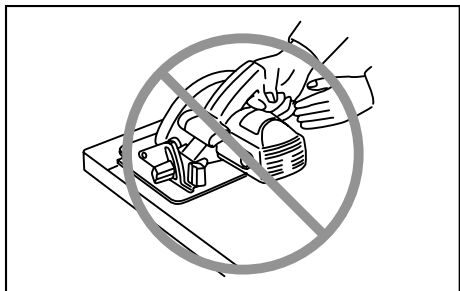

000194

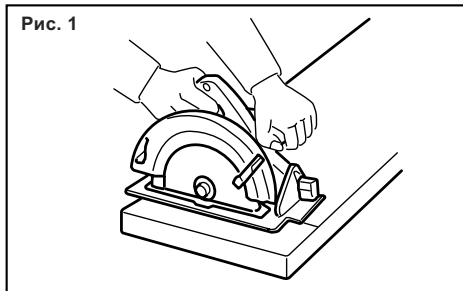

000147

Рис. 2

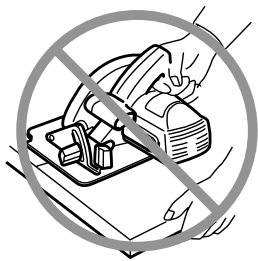

000150

- 20. Перед размещением пилы после завершения распила, убедитесь, что нижнее ограждение закрылось, и что пила полностью прекратила вращаться.
- 21. Никогда не пытайтесь пилить при помощи перевернутой циркулярной пилы, зажатой в тисках. Это очень опасно и может привести к серьезным травмам.

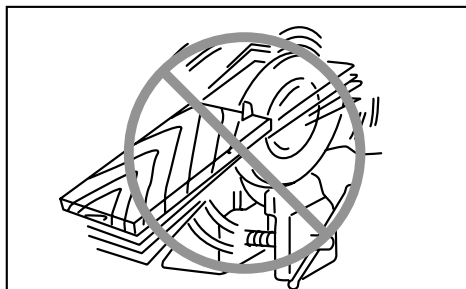

000029

- 22. Некоторые материалы могут содержать токсичные химические вещества. Примите соответствующие меры предосторожности, чтобы избежать вдыхания или контакта с кожей таких веществ. Соблюдайте требования, указанные в паспорте безопасности материала.
- 23. Не пытайтесь остановить пилу путем бокового давления на дисковую пилу.
- 24. Всегда используйте пилы, рекомендованные в данном руководстве. Не используйте какие-либо абразивные диски.
- 25. Пилы должны быть острыми и чистыми. Смола и древесный пек, затвердевшие на дисковых пилах, снижают производительность пилы и повышают потенциальный риск отдачи. Содержите пилу в чистоте. Для этого снимите ее с инструмента и почистите растворителем смолы и древесного лека, горячей водой или керосином. Никогда не используйте бензин.

- 26. При использовании инструмента надевайте пылезащитную маску и используйте средства защиты слуха.

СОХРАНИТЕ ДАННЫЕ ИНСТРУКЦИИ.

⚠ ПРЕДУПРЕЖДЕНИ:

НЕПРАВИЛЬНОЕ ИСПОЛЬЗОВАНИЕ инструмента или несоблюдение правил техники безопасности, указанных в данном руководстве, может привести к тяжелой травме.

ОПИСАНИЕ ФУНКЦИОНИРОВАНИЯ

⚠ ПРЕДУПРЕЖДЕНИ:

- Перед проведением регулировки или проверки работы инструмента всегда проверяйте, что инструмент выключен, а шнур питания вынут из розетки.

Регулировка глубины резки

Рис.1

⚠ ПРЕДУПРЕЖДЕНИ:

- После регулировки глубины резки всегда крепко затягивайте рычаг.

Ослабьте рычаг на направляющей глубины и переместите основание вверх или вниз. Установив необходимую глубину резки, закрепите основание путем затяжки рычага.

Для обеспечения более чистых, безопасных распилов, установите глубину резки на такое значение, чтобы под обрабатываемой деталью выступал только один зубец диска. Установка надлежащей глубины резки снижает вероятность опасных ОТСКОКОВ, которые могут причинить травму.

Резка под углом

Рис.2

Упор-ограничитель

Поверните упор-ограничитель таким образом, чтобы стрелка на нем указывала на одно из трех положений (22,5°, 45°, 50°). Затем наклоняйте основание инструмента, пока оно не упрется, и надежно закрепите основание рычагом. При этом получен такой же угол, что и указанный стрелкой.

Задание угла скоса кромки

Ослабьте рычаг и осторожно установите для основания инструмента угол скоса кромки 0°. Поверните упор-ограничитель таким образом, чтобы стрелка на нем указывала на одно из трех положений (22,5°, 45°, 50°), равное или превышающее нужный угол скоса кромки.

Снова ослабьте рычаг, затем наклоните и зафиксируйте основание инструмента под нужным углом.

Примечание:

- При изменении положения упора-ограничителя изменить угол скоса кромки можно путем ослабления рычага и установке угла скоса меньше нужного номера положения упора-ограничителя.
- Когда стрелка на упоре-ограничителе показывает 22,5, угол скоса кромки можно установить в пределах от 0 до 22,5°; когда стрелка показывает 45, можно установить угол от 0 до 45°; когда стрелка показывает 50, можно установить угол от 0 до 50°.

Визир

Рис.3

Для осуществления прямых распилов, совместите положение А в передней части основания с линией распила. Для распилов под углом в 45°, совместите положение В с линией распила.

Действие переключения

Рис.4

⚠ПРЕДУПРЕЖДЕНИ:

- Перед включением инструмента в розетку, всегда проверяйте, что триггерный переключатель работает надлежащим образом и возвращается в положение "ВЫКЛ", если его отпустить.

Для запуска инструмента просто нажмите триггерный переключатель. Отпустите триггерный переключатель для остановки.

Включение лампы

Рис.5

⚠ПРЕДУПРЕЖДЕНИ:

- Не допускайте ударных воздействий на лампу, т. к. это может привести к ее повреждению или сокращению срока службы.
- Не смотрите непосредственно на свет или источник света.

Лампа загорается при подключении инструмента к электросети. При отключении от сети лампа будет продолжать светиться.

Если лампа не загорается, то неисправен либо сетевой шнур, либо сама лампа. Если лампа светится, а инструмент не включается даже при нажатом выключателе, это свидетельствует либо об износе щеток, либо о неисправности электромотора или выключателя питания.

Примечание:

- Используйте сухую ткань для очистки грязи с линзы лампы. Следите за тем, чтобы не поцарапать линзу лампы, так как это может уменьшить освещение.

МОНТАЖ

⚠ПРЕДУПРЕЖДЕНИ:

- Перед проведением каких-либо работ с инструментом всегда проверяйте, что инструмент выключен, а шнур питания вынут из розетки.

Хранение шестигранного ключа

Рис.6

Шестигранный ключ хранится прямо в инструменте. Для извлечения шестигранного ключа поверните его к себе и вытащите.

Для установки шестигранного ключа поместите его на рукоятку и поверните до зацепления с выступом на рукоятке.

Снятие или установка пильного диска

Рис.7

⚠ПРЕДУПРЕЖДЕНИ:

- Обязательно проверяйте установку диска, чтобы зубья смотрели вверх в передней части инструмента.
- Для снятия или установки дисков пользуйтесь только ключом Makita.

Для снятия пилы нажмите на кнопку фиксации, чтобы шпиндель не мог вращаться, затем используйте для отворачивания болта с шестигранной головкой против часовой стрелки. Затем снимите болт с шестигранной головкой, внешний фланец и режущий диск.

Для установки диска выполните процедуру снятия в обратной последовательности. **ОБЯЗАТЕЛЬНО КРЕПКО ЗАКРУТИТЕ ШЕСТИГРАННЫЙ БОЛТ ПО ЧАСОВОЙ СТРЕЛКЕ.**

Рис.8

При замене диска обязательно также очищайте нижний и верхний кожухи диска от накопившихся опилок. Однако это требование не отменяет необходимость проверки работы нижнего кожуха перед каждым использованием.

Подключение пылесоса

Рис.9

Если Вы хотите обеспечить чистоту при распиливании, подключите к Вашему инструменту пылесос Makita. Установите патрубок на инструмент с помощью винтов. Затем подключите шланг пылесоса к патрубку, как показано на рисунке.

ЭКСПЛУАТАЦИЯ

ПРЕДУПРЕЖДЕНИ:

- Обязательно осторожно перемещайте инструмент по направлению вперед по прямой линии. Применение силы или кручение инструмента приведут к перегреву двигателя и опасному отскоку, результатом чего может стать серьезная травма.

Рис.10

Всегда используйте переднюю и заднюю ручки, и во время работы крепко держите инструмент за обе ручки. Инструмент имеет переднюю и заднюю ручки. Если обе руки будут держать пилу, они не будут порезаны диском пилы. Установите основание циркулярной пилы на распиливаемую деталь так, чтобы циркулярная пила не касалась детали. Затем включите инструмент и дождитесь набора полной скорости пилы. Теперь просто ведите инструмент вперед по поверхности детали, держа ее плоско и плавно двигаясь вперед, пока резание не завершится.

Для получения чистого распиливания пилите строго по прямой и равномерно перемещайте инструмент. Если распиливание отклонилось от намеченной линии, не пытайтесь принудительно вернуть инструмент на линию распиливания. Это может привести к изгибу дисковой пилы и возникновению опасной отдачи, которая может привести к травме. Отпустите выключатель, дождитесь остановки инструмента и вытащите инструмент. Заново совместите инструмент с новой линией пропила и начните пиление снова. Старайтесь избегать положений, при которых оператор попадает под опилки и древесную пыль, отбрасываемую пилой. Во избежание получения травм используйте защитные очки.

Направляющая планка (направляющая линейка) (дополнительная принадлежность)

Рис.11

Удобная направляющая линейка позволяет Вам делать сверхточные прямые распилы. Просто придвиньте направляющую планку к боковой поверхности обрабатываемой детали и закрепите ее в таком положении с помощью винта в передней части основания. Она также позволяет осуществлять повторные распилы одинаковой ширины.

ТЕХОБСЛУЖИВАНИЕ

ПРЕДУПРЕЖДЕНИ:

- Перед проверкой или проведением техобслуживания всегда проверяйте, что инструмент выключен, а штекер отсоединен от розетки.

Настройка точности для разреза под углом в 90° (вертикальный разрез)

Данная регулировка уже выполнена на предприятии-изготовителе. Но если наблюдается отклонение, отрегулируйте регулировочный винт с помощью шестигранного ключа, выравнивая перпендикулярно диск с основанием с помощью треугольной или квадратной линейки и т.д.

Рис.12

Рис.13

Замена угольных щеток

Рис.14

Регулярно вынимайте и проверяйте угольные щетки. Заменяйте их, если они изношены до ограничительной отметки. Содержите угольные щетки в чистоте и в свободном для скольжения в держателях положении. При замене необходимо менять обе угольные щетки одновременно. Используйте только одинаковые угольные щетки. Используйте отвертку для снятия крышек щеткодержателей. Извлеките изношенные угольные щетки, вставьте новые и закрутите крышки щеткодержателей.

Рис.15

Для обеспечения БЕЗОПАСНОСТИ и НАДЕЖНОСТИ оборудования, ремонт, любое другое техобслуживание или регулировку необходимо производить в уполномоченных сервис-центрах Makita, с использованием только сменных частей производства Makita.

ПРИНАДЛЕЖНОСТИ

ПРЕДУПРЕЖДЕНИ:

- Эти принадлежности или насадки рекомендуется использовать вместе с Вашим инструментом Makita, описанным в данном руководстве. Использование каких-либо других принадлежностей или насадок может представлять опасность получения травм. Используйте принадлежность или насадку только по указанному назначению.

Если Вам необходимо содействие в получении дополнительной информации по этим принадлежностям, свяжитесь со своим местным сервис-центром Makita.

- Стальные и твердосплавные пильные диски

Комбинированный	Универсальный диск для быстрого и ровного разреза, поперечного распила и среза под углом 45°.
Прессованное/сырое дерево	Предназначены для быстрого резания прессованного и сырого дерева.
Тонкие поперечные распилы	Для чистого разрезания поперек волокон.

006549

- Направляющая планка (направляющая линейка)
- Шестигранный ключ
- Очистите от пыли сопло (стык)

Makita Corporation Anjo, Aichi, Japan